

RG1 24DL

- I** CENTRALE DI COMANDO PER AUTOMAZIONI AD UN MOTORE A 24V
ISTRUZIONI E AVVERTENZE PER L'INSTALLAZIONE, L'USO E LA MANUTENZIONE.
- GB** CONTROL UNIT FOR AUTOMATIONS FITTED WITH 24V MOTORS
INSTRUCTIONS AND WARNINGS FOR INSTALLATION, USE AND MAINTENANCE.
- F** CENTRALE DE COMMANDE POUR AUTOMATISMES A UN MOTEUR A 24 V
INSTRUCTIONS ET CONSEILS POUR L'INSTALLATION, L'UTILISATION ET L'ENTRETIEN.
- ESP** CENTRALITA PARA PUERTAS SECCIONALES Y BASCULANTES RG1 24 DL
INSTRUCCIONES Y ADVERTENCIAS PARA LA INSTALACIÓN, EL USO Y EL MANTENIMIENTO.
- P** CENTRAIS DE COMANDO PARA PORTÕES DE BATENTE
INSTRUÇÕES E ADVERTÊNCIAS PARA A INSTALAÇÃO, USO E MANUTENÇÃO.
- D** STEUERUNG FÜR 24V-ANTRIEBE
ANLEITUNGEN UND HINWEISE FÜR INSTALLATION, GEBRAUCH UND WARTUNG.
- PL** CENTRALA STERUJĄCA DO AUTOMATYKI Z SIŁOWNIKIEM 24V
INSTRUKCJE I WSKAZÓWKI DOTYCZĄCE MONTAŻU, UŻYTKOWANIA I KONSERWACJI.
- RUS** ПУЛЬТ УПРАВЛЕНИЯ ДЛЯ ВОРОТ С ДВУМЯ СТВОРКАМИ.
ИНСТРУКЦИИ, ЗАМЕЧАНИЯ ПО МОНТАЖУ, ЭКСПЛУАТАЦИИ И ТЕХНИЧЕСКОМУ ОБСЛУЖИВАНИЮ.
- SK** ŘIADIACA JEDNOTKA POHONU PRE AUTOMATIZÁCIU VYBAVENÚ 24 V MOTORMI
POKYNY A VAROVANIA PRE INŠTALÁCIU, POUŽITIE A ÚDRŽBU.
- HU** VEZÉRLŐEGYSÉG 24 V-OS MOTOROKHOZ
SZERELÉSI UTASÍTÁSOK ÉS FIGYELMEZTETÉSEK, HASZNÁLAT ÉS KARBANTARTÁS.
- CZ** ŘÍDIČÍ JEDNOTKA POHONU PRO AUTOMATIZACI VYBAVENOU 24 V MOTORY
POKYNY A VAROVÁNÍ PRO INSTALACI, POUŽITÍ A ÚDRŽBU.
- RO** CONTROL UNIT FOR AUTOMATIONS FITTED WITH 24V MOTORS
INSTRUCTIONS AND WARNINGS FOR INSTALLATION, USE AND MAINTENANCE.

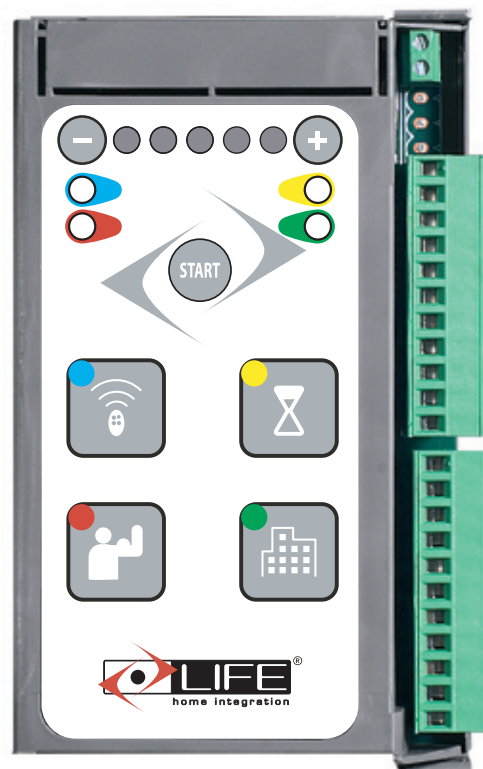

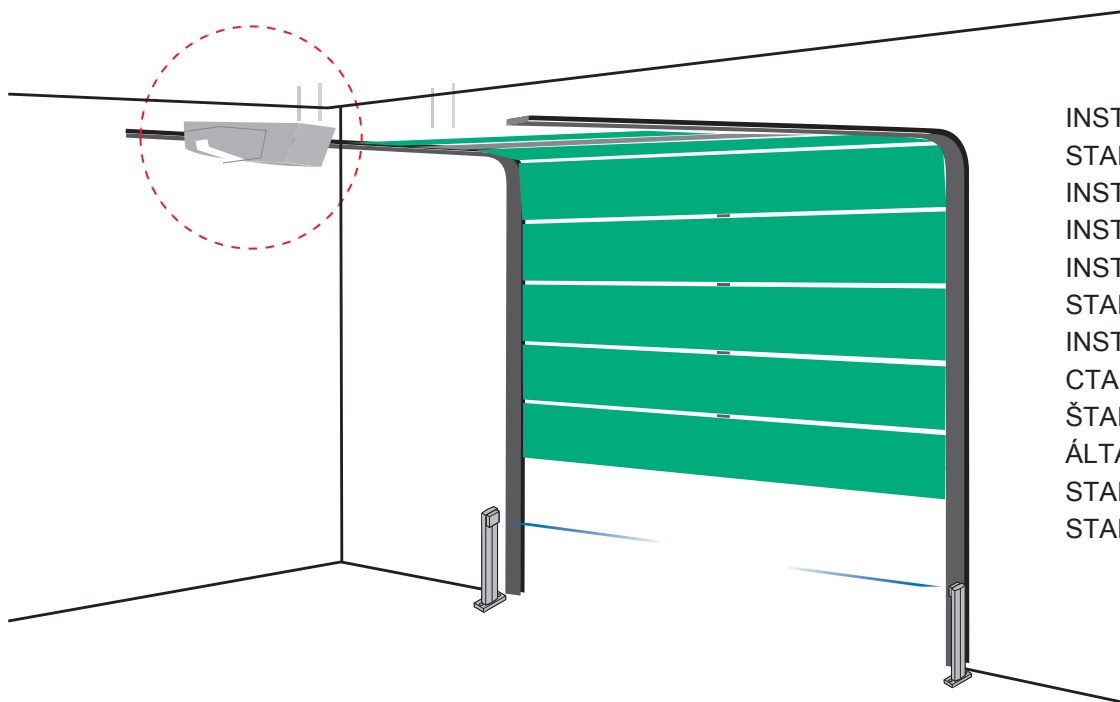

INSTALLAZIONE STANDARD
 STANDARD INSTALLATION
 INSTALLATION STANDARD
 INSTALACIÓN ESTÁNDAR
 INSTALAÇÃO STANDARD
 STANDARDINSTALLATION
 INSTALACJA STANDARDOWA
 СТАНДАРТНАЯ УСТАНОВКА
 ŠTANDARDNÁ INŠTALÁCIA
 ÁLTALÁNOS TELEPÍTÉS
 STANDARTNÍ INSTALACE
 STANDARD INSTALLATION

- I Componenti e dispositivi di un'automazione tipo.
- GB Components and devices of a typical automation.
- F Composants et dispositifs d'un automatisme type.
- ESP Componentes y dispositivos de un automatismo tipo.
- P Componentes e dispositivos de uma automatização tipo.
- D Bestandteile und Vorrichtungen eines Musterantriebs.
- PL Części składowe i urządzenia automatyki.
- RUS Элементы и приспособления для оборудования в стандартной комплектации.
- SK Komponenty a zariadenia pre typické automatizácie.
- HU Tartozékok és részegységek általános telepítéshez.
- CZ Komponenty a zařízení pro typické automatizace.
- RO Components and devices of a typical automation.

RICAMBI
 SPARE PARTS
 RECHANGE
 RECAMBIOS
 SOBRESSALENTES
 ERSATZTEILE
 CZĘŚCI ZAMIENNE
 ЗАПАСНЫЕ ЧАСТИ
 NÁHRADNÉ DIELY
 PÓTKATRÉSZEK
 NÁHRADNÍ DÍLY
 SPARE PARTS

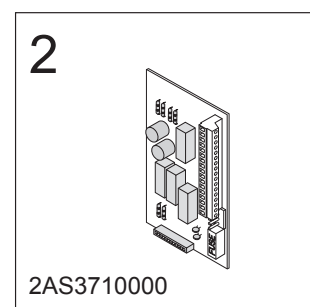
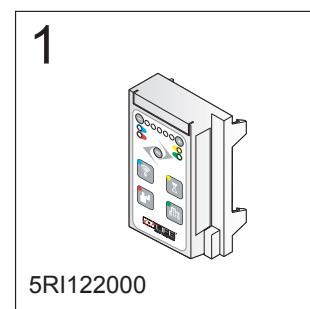
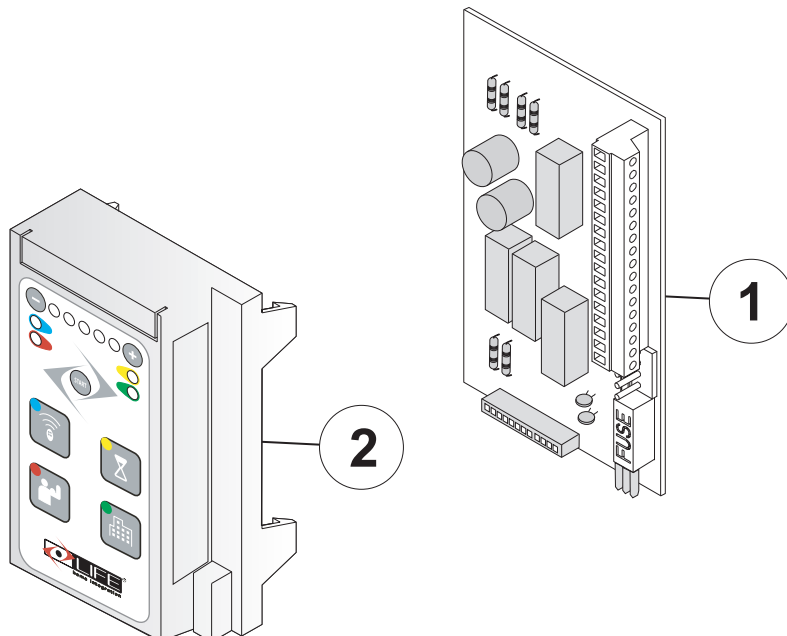

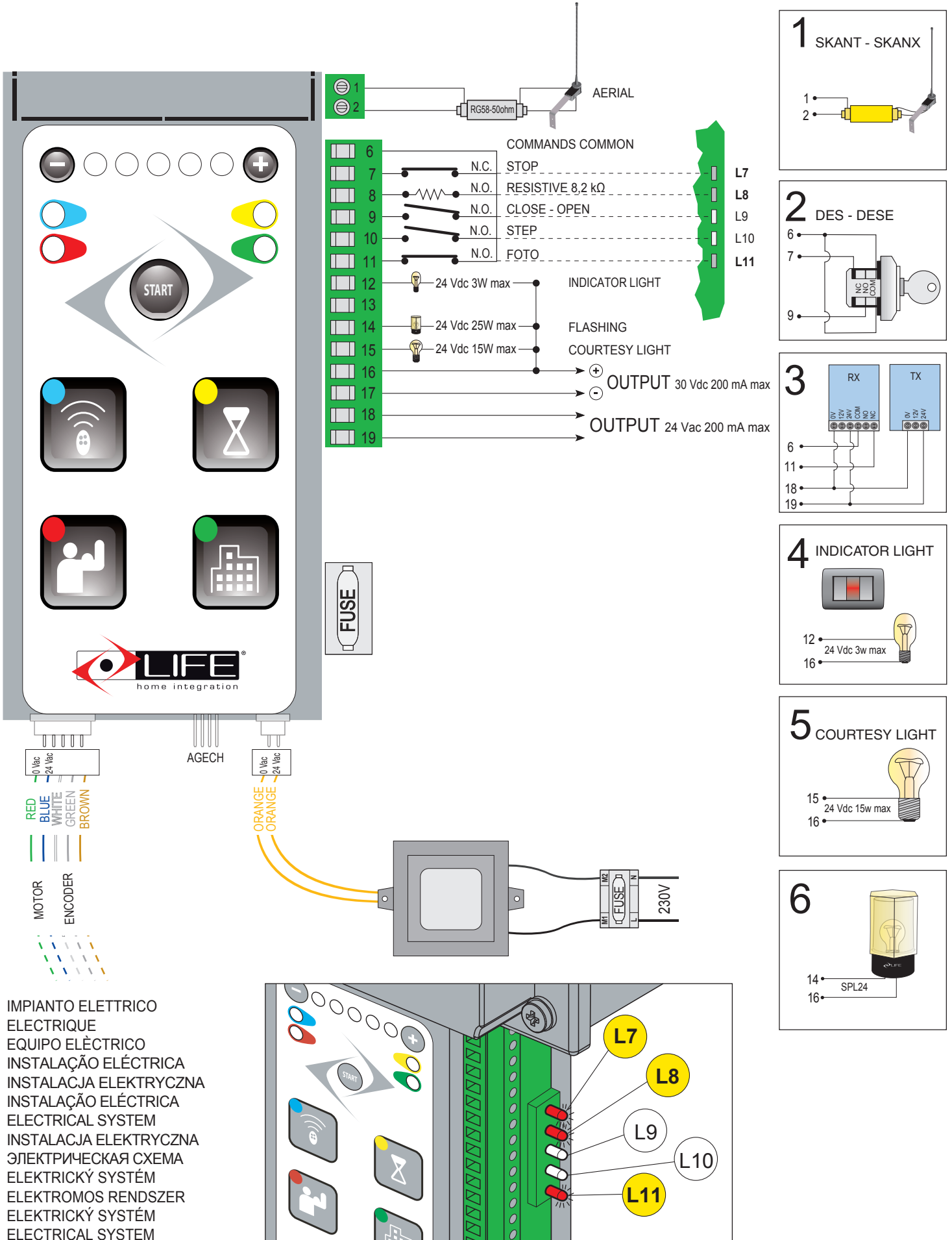

Energy Saving

S cílem snižování spotřeby byla zavedena do řídicí jednotky nová funkce E.S. Cca po 10-ti minutách provozu se automaticky výrazně sníží spotřeba odběru proudu. Toto je avizováno zhasnutím kontrolních LED DIOD na čelní straně ovládacího panelu. K obnovení možnosti případného programování je nutno na krátkou dobu řídicí jednotku odpojit a znovu připojit k přívodu proudu.

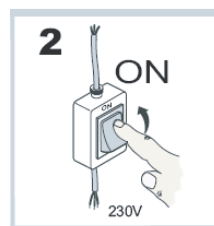
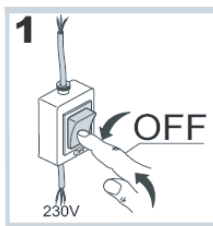

PR70-08: PROGRAMOVÁNÍ ŘÍDICÍ JEDNOTKY POHONU

FÁZE 1

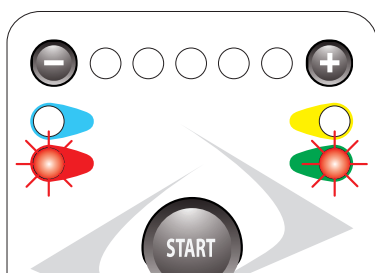
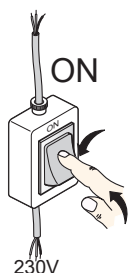

DEFINICE SMĚRU POHYBU

Zajištěte, aby byl fixně upevněný spínač pro automatické otevírání a zavírání.

Připojte jednotku k elektrickému napětí a zkontrolujte, zda blikají dvě červené LED diody.

FÁZE 2

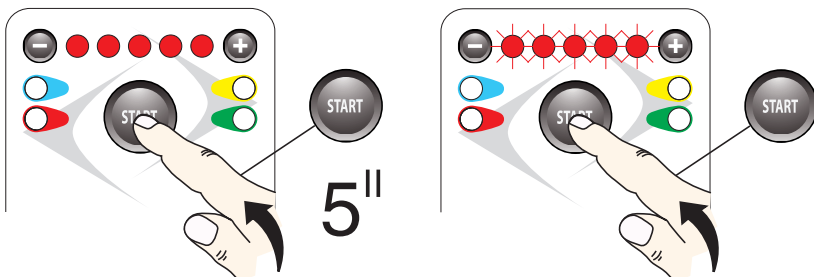

PROGRAMOVÁNÍ DRÁHY POJEZDU

- Stiskněte tlačítko **START** na 5 sekund, 5 LED diod se rozsvítí a potom začnou blikat.
- Stiskněte tlačítko **START**: automatizace začne fungovat, v sekvencích zavřeno (1), otevření (2), zavřeno (3), otevření (4) a další zavřeno (5).

Prvotní naprogramování je kompletní, 2 zelené LED diody budou blikat a červená LED dioda (DX) se rozsvítí.

Pokud nebudete spokojeni s výsledkem, opakujte celý proces znovu.

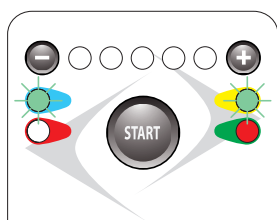
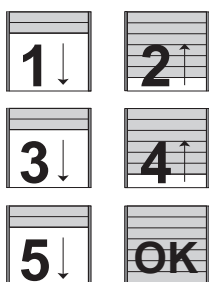

FÁZE 3

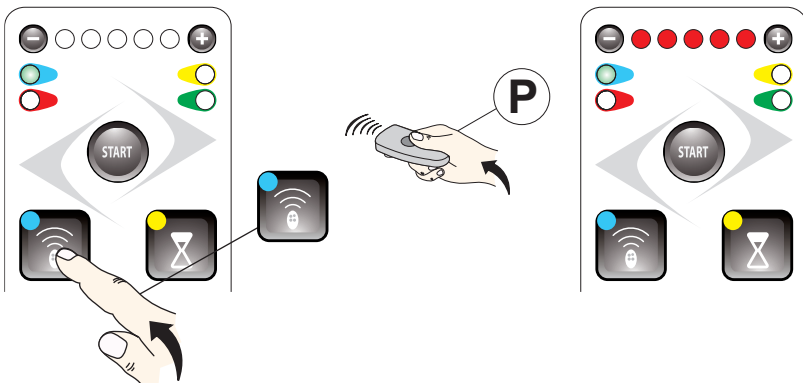

NALADĚNÍ DÁLKOVÉHO OVLADAČE – KROK A (P)

- Stiskněte tlačítko **Wi-Fi**, zelená LED dioda (SX) se rozsvítí.
- Stiskněte tlačítko dálkového ovladače (P) všech 5 LED diod se rozsvítí **Wi-Fi**.
- Vyčkejte 25 vteřin nebo stiskněte tlačítko **Wi-Fi** pro ukončení.

Automatizace je nyní naprogramována.

Řídicí jednotka je nyní naprogramována v režimu **SEMIAUTOMATIC**, jednotlivé kroky budou dle následujících sekvencí: 1 – **OTEVŘENO** 2 – **STOP** 3 – **ZAVŘENO** 4 – **STOP**. Programování je kompletní, tlačítko **START** slouží jako příkaz k dalšímu kroku.



1 INSTALACE A ZAPOJENÍ

- Před zahájením instalace a prací se zapojením si pozorně přečtete kapitoly **BEZPEČNOSTNÍ INSTRUKCE A VAROVÁNÍ** a **INSTALAČNÍ INSTRUKCE A VAROVÁNÍ**
- Všechny instalační činnosti musejí být prováděny s odpojenou kontrolní jednotkou od zdroje napětí. Není-li zařízení pro odpojení v dohledu vystavte upozornění "POZOR: PROVÁDĚNÍ ÚDRŽBY"

1.1 Připojení řídicí jednotky

L	230 Vac 50 Hz TRANSFORMÁTOR ZDROJE NAPĚTÍ
N	

SCHÉMA ZAPOJENÍ PRAVÉ STRANY ŘÍDICÍ JEDNOTKY RG1 24DL (viz. Schema zapojení na straně 2A)	
Vývody	Popis
1	ANTÉNA: anténní vstup - stínění
2	ANTÉNA: anténní vstup
Použijte kabel RG58- 50ohm	
6	OVLÁDÁNÍ A FOTOBUŇKA SPOLEČNĚ: pro zastavení, otevření, zavření, krokování, photo a +12V vstup.
6 - 7	STOP: programovatelný N.C. vstup, příkazy pro zastavení vrat. Mohou být připojeny k bezpečnostnímu zařízení jako je nouzové tlačítko pro vypnutí. Jakmile je příkaz vydán k automatickému uzavření nikdy nedojde a pro uvedení vrat do pohybu musí být dán nový příkaz. Ponechejte propojené pokud se nepředpokládá další zařízení.
6 - 8	ODPOR: odporový vstup. Ponechte propojené, s 8.2kΩ odporem když se nepředpokládá další zařízení.
6 - 9	ZAURENO - OTEURENO: žádný vstup, impuls bránui zavírá, impuls bránu otvírá.
6 - 10	KROK: žádný vstup, příkazy uvádí vrata do pohybu podle následujících cyklů: POLO-AUTOMATICKÝ MÓD: otevřít, zastavit, zavřít, zastavit. 4-KROKOVÝ MÓD: otevřít, pauza, zavřít, pauza. OBYTŇNÝ DŮM: otevřít.
11	PHOTO: NC vstup pro fotobuňky nebo ochranné zařízení. Zajišťuje zastavení vrat během otevírání i zavírání. Otevírání pokračuje jakmile je fotobuňka nebo ochranné zařízení uvolněno. Ponechte propojené pokud se nepředpokládá další zařízení.
12 - 16	INDIKÁTOR SVĚTLA: 24 V střídavý 3W max pro zapojení kontrolního světla, který kopíruje funkci blikajícího majáku během pohybu a který zůstane zapojen, jsou-li vrata otevřena.
14 - 16	MAJÁK: výstup 24 V střídavý 25 W max pro připojení majáku charakterizovaného třemi blikajícími módy: 1) pomalu během otevírání, 2) rychle /blikající čas poloviční/ během zavírání, 3/ tři bliknutí a pauza pro indikaci chybného stavu nebo rozlišení / identifikace pojiždění.
15 - 16	EXTERNÍ OSVĚTLENÍ: 24 V střídavý 15W max. pro připojení externího osvětlení, které se zapíná při začátku každého pohybu (otevírání nebo zavírání) a vypíná po 30sekundách.
16	+ SPOLEČNÝ PRO MAJÁK NEBO EXTERNÍ OSVĚTLENÍ
16	+ Napájení 30 V střídavý: zdroj napětí pro různá zařízení, 200 mA max.
17	-
18	Napájení 24 V: zdroj napětí pro různá zařízení, 200 mA max.
19	
N.C. = normálně uzavřené kontakty – N.O. = normálně otevřené kontakty	

Schéma výrobního zapojení RG1 24DL (dle schema zapojení na straně 2A)	
Vývody	Popis
20	24 ORANŽOVÝ KABEL
21	0 ORANŽOVÝ KABEL
24 V PROVOZNÍ ZDROJ NAPĚTÍ	
24	AGECH (nabíječka baterií pro 2 12V 2Ah baterie)
28	+ HNĚDÝ KABEL
29	SIGNÁL ZELENÝ KABEL
30	- BÍLÁ
ENCODÉR	
31	- MODRÝ KABEL
32	+ ČERVENÝ KABEL
ZDROJ NAPĚTÍ MOTORU: 24 V dc	



Mechanici musí připojit napájení 230 V / 50 Hz a různá zařízení pro automatizaci. Propojení řídicí jednotky, motoru, kódovacího zařízení a transformátoru je již provedeno výrobcem.

- Jakmile je připojení kontrolní jednotky provedeno musí montér / technik spojit páskou sousední dráty do skupiny po 2, 3 nebo 4, aby zajistil jejich oddálení od svorkovnice: svazky musejí být připevněny co nejbližší svorkám, nejdále 10mm, a musí být zajištěno, aby nebyla poškozena izolace. Žádný z kabelů nesmí zůstat nespárovaný.
- Svazky jsou pouze pro nechráněné kabely (chráněné kabely jsou drženy na místě opláštěním / izolací).
- Věnujte dostatečnou pozornost tomu, aby nebyly spárovány dráty s napětím vyšším než 50 voltů RMD / efektivní hodnoty s dráty nízkého napětí.
- Kabeláž provedena výrobcem uvnitř je již vybavena upínacími pásky.

UPOZORNĚNÍ: zapojení vodičů od výrobce nesmí být změno.

1.1.1 LED kontrolky

Na pravé straně panelu pod svorkami je 5 LED diod. Tyto LED diody se rozsvítí jakmile je vydán příslušný signál. Pro **N.C.** vstupy **STOP** a **PHOTO**, odpovídající LED diody **L7** a **L11** svítí, při odporovém vstupu odpovídající LED dioda **L8** normálně svítí při kolísání s 8.2kΩ odporem. Pro **N.O.** vstupy **ZAVŘÍT** a **KROK**, odpovídající LED diody **L9** a **L10** nesvítí. Tyto LED diody proto indikují jakékoliv selhání připojeného zařízení

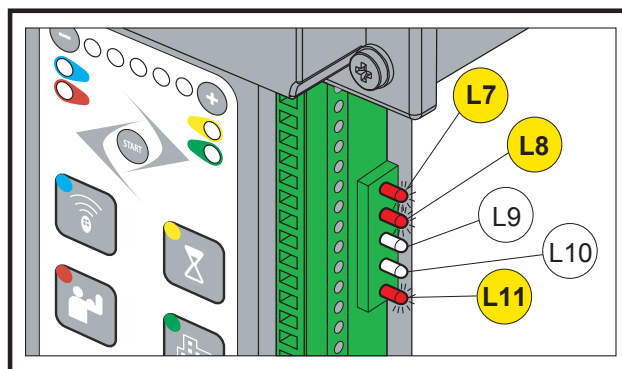

1.2 Seznam elektrických kabelů

Potřebné kabely se mohou lišit v závislosti na instalaci a typu a množství instalovaných zařízení. Kabely použité při instalaci musejí vyhovovat IEC 60335.

VÝSTRAHA / POZOR: použité kabely musí být vhodné pro typ instalace. Výběr vhodného materiálu je zodpovědnost montéra / technika.

- Napájecí kabel nesmí být lehčí než 60245 IEC 57 (HO5RN-F)
- Uvnitř napájecího kabelu musí být jeden drát žlutý a jeden zelený.
- Izolace napájecího kabelu musí být složena z polychloroprenových vláken.
- Dráty musí být obnaženy tak málo jak jen je to možné (nejvíce 6mm) a co nejbližší spojovacím svorkám, aby bylo zamezeno náhodnému kontaktu se živými částmi v případě, že se kabely odpojí od svorek.
- Pro upevnění kabelů ke svorkám nepoužívejte šroubky.
- V případě možnosti vystavení drátů napětí většímu než 50 voltů efektivního napětí anebo možnosti vzájemného kontaktu nízkonapěťových jisticích drátů, dráty s napětím větším než 50 voltů efektivního napětí musí být izolovány opláštěním; nebo nízkonapěťový jisticí drát musí mít izolační obal / povlak o tloušťce nejméně 1 mm.
- Žádný z externích přípojních kabelů nesmí být z plochého dvojitého ohebného kabelu.
- Napájecí kabel musí být vybaven prostředky pro jeho upevnění. Namontujte napájecí kabel tím způsobem, že v případě, že vypadne z upevnění nulový a živý drát / vodič se napnou dříve jak zemní drát.

Pos.	Připojení	Typ kabelu
1	Linka zdroje napětí	3x1.5 mm ² kabelu
2	Zdroj napětí	Kabel dodávaný se Schuko zásuvkou
3	Maják	2x1 mm ² kabelu
4	Anténa přijímače	Kabel na vysílání RG58 50Ω
5	Tx Photo	2x1 mm ² kabelu
6	Rx Photo	4x1 mm ² kabelu
7	Volič	3x1 mm ² kabelu
8	Interní tlačítkový panel	3x1 mm ² kabelu
9	Citlivý signál	2x1 mm ² kabelu
10	Digitální LifeTechnology fotobuňky	3x1 mm ² kabelu

1.3 Nastavení elektrického systému a připojení k hlavnímu přívodu

Tento návod nepopisuje jak by měl být elektrický systém připraven pro připojení k hlavnímu přívodu. Avšak upozorňuje na:

- Vedení elektrického proudu musí být instalováno a připojeno autorizovaným elektrikářem nebo profesionálním montérem.
- Přívod elektřiny musí být přiměřeně chráněn proti zkratu a statickému vybití.
- Síť napájení musí obsahovat omnipolar zařízení pro odpojení s otevřeným prostorem pro kontakty, která se rovná nebo je větší než 3,5mm, která zajistí kompletní odpojení napájení.





2 PŘIJÍMAČ DÁLKOVÉHO OVLÁDÁNÍ

Řídící jednotka je vybavena vestavěným radio přijímačem s pamětí na 1000 kódů a 2 kanály s frekvencí 433.92 MHz s funkcí kódování LIFE Rolling Code a Auto code.

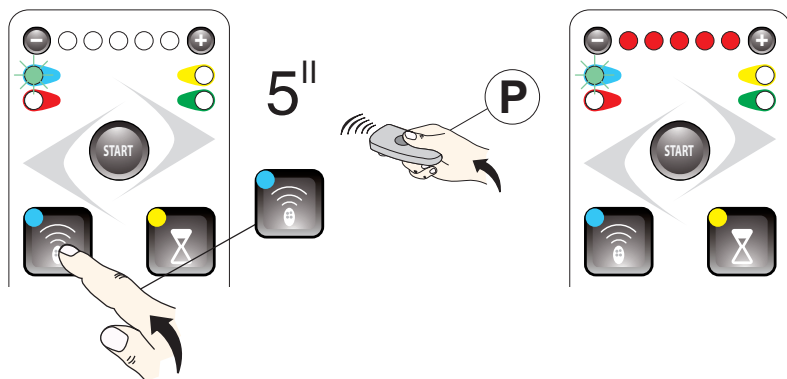



2.1 Mazání nainstalovaného dálkového ovladače

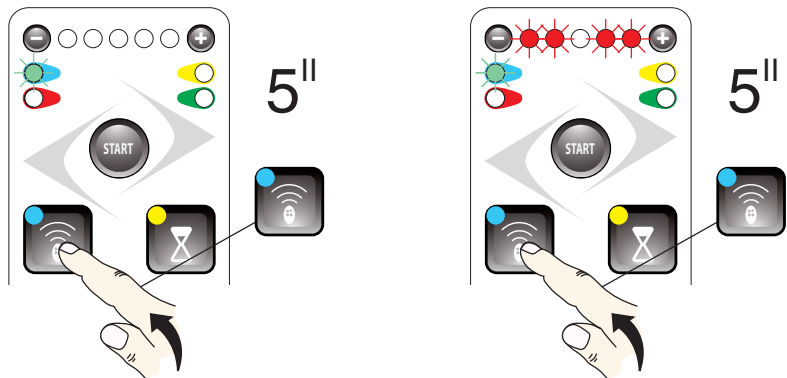

- Stiskněte tlačítko , po dobu 5 vteřin, zelená LED dioda se rozsvítí a pak začne blikat.
- Stiskněte tlačítko na dálkovém ovladači dokud se nerozsvítí všech 5 LED diod , dálkové ovládání bylo vymazáno.
- Počkejte 25 vteřin nebo stiskněte tlačítko  pro ukončení.

2.2 Vymazání všech dálkových ovladačů



- Stiskněte tlačítko , po dobu 5 vteřin, zelená LED dioda se rozsvítí a potom začne blikat.
- Stiskněte tlačítko po dobu delší než 5 vteřin , první a poslední dvě LED diody will budou střídavě blikat . Po střídavém blikání budou všechny dálkové ovladače vymazány.
- Počkejte 25 vteřin nebo stiskněte tlačítko  pro ukončení.

3 NASTAVENÍ

3.1 Funkční režimy

Na výběr jsou 3 různé funkční režimy, **POLOAUTOMATICKÝ**, **AUTOMATICKÝ** a **OBYTNÝ DŮM**.
Výběr jednoho režimu vyřadí ostatní režimy.

3.1.1 Poloautomatický

Tento režim je možný po předchozím naprogramování řídicí jednotky.

V tomto režimu stisknutím tlačítka dálkového ovladače mění vrata svůj pohyb podle následujících sekvencí: 1 – **OTEVŘÍT** 2 – **ZASTAVIT** 3 – **ZAVŘÍT** 4 – **ZASTAVIT**; například pokud se vrata otevírají a někdo na dálkovém ovladači zmáčkne tlačítko, vrata se zastaví; naopak jsou-li vrata zavřena otevřou se, když se zmáčkne tlačítko dálkového ovládání.

Automatické zavření není povoleno.

OTEVŘÍT » ZASTAVIT » ZAVŘÍT » ZASTAVIT



3.1.2 Automatický – opětovné uzavření

Automatický režim – opětovné uzavření je aktivován po nastavení ČASU PAUZY.

V tomto režimu, po stisknutí tlačítka " KROK/STEP" , automaticky mění vrata pohyb podle následujících sekvencí 1 – OTEVŘÍT 2 – PAUZA 3 – ZAVŘÍT 4 – PAUZA; například, když jsou vrata otevřená a zvolíte příkaz KROK na dálkovém ovladači, vrata se zastaví v pauze, naopak, když jsou vrata zavřená a zvolíte na dálkovém ovladači příkaz KROK, vrata se otevřou. ČAS PAUZY je určený jak čas pauzy před automatickým opětovným uzavřením.

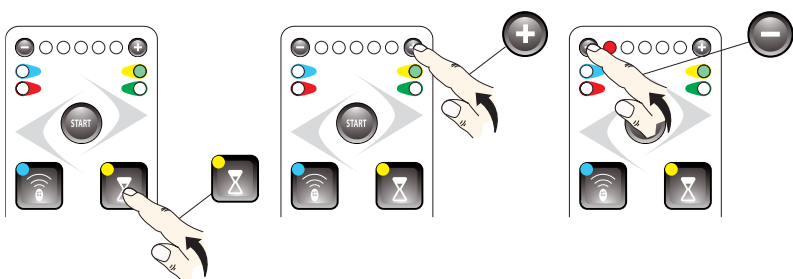

Stisknutím tlačítek (-) a (+) nastavíte hodnotu ČAS PAUZY.

Vyčkejte 25 vteřin nebo stiskněte tlačítko (🕒) pro ukončení.

OTEVŘÍT » PAUZA » ZAVŘÍT » PAUZA

Stiskněte tlačítko (🕒) zelená LED dioda (DX) je aktivována:

- Když není žádná z LED diod (-) ● ○ ○ ○ ○ (+) aktivní, není možné automatické opětovné uzavření, k následné aktivaci stiskněte tlačítko (+);
- Když je aktivní jedna LED dioda (-) ● ○ ○ ○ ○ (+) automatické opětovné uzavření je možné, k deaktivování stiskněte tlačítko (-) dokud LED dioda nezhasne.

SVÍTÍCÍ LED diody	DOBA PAUZY
(-) ○ ○ ○ ○ ○ (+)	AUTOMATICKÉ OPĚTOVNÉ UZAVŘENÍ NENÍ MOŽNÉ
(-) ● ○ ○ ○ ○ (+)	5 s
(-) ● ● ○ ○ ○ (+)	10 s
(-) ● ● ● ○ ○ (+)	30 s
(-) ● ● ● ● ○ (+)	60 s
(-) ● ● ● ● ● (+)	120 s

3.1.3 Obytný dům

Stiskněte tlačítko (🏠) aby jste vstoupili do menu OPCIE, stisknutím (🏠) můžete měnit funkce. Blikání LED diody vám ukazuje pozici.

Stisknutím (+) aktivujete funkci (ČERVENÁ LED DIODA SVÍTÍ) tlačítkem (-) vystoupíte z menu

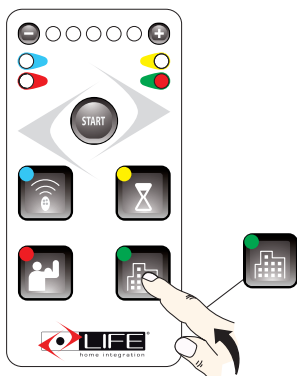

SVÍTÍCÍ LED DIODY	
(-) ○ ○ ○ ○ ○ (+)	žádná funkce není aktivní
(-) ● ○ ○ ○ ○ (+)	funkce obytného domu příkaz krok jen při otevření
(-) ● ● ○ ○ ○ (+)	výměna funkce otevřít-stop-zavřít-stop
(-) ● ● ● ○ ○ (+)	Odstranění inverze
(-) ● ● ● ● ○ (+)	6 -9 hodiny pro hodiny připojení
(-) ● ● ● ● ● (+)	Za více než dveřmi Pri použití APRB

3.2 Funkce

3.2.1 Externí osvětlení

Funkce externího osvětlení zapne světlo během jakéhokoliv pohybu vrat. Světlo může zůstat svítit po posledním pohybu po dobu 30-sekund.

3.2.2 Zpomalení otevírání a zavírání vrat



Tato funkce reguluje vzdálenost, kterou vrata urazí při zpomalení v posledních úsecích otevírání a zavírání.





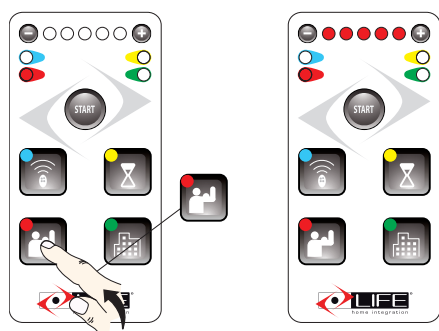

3.2.3 Síla

Funkce síla reguluje úder a rychlost motoru.

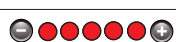

Stisknutím tlačítka  červená LED dioda (SX) se rozsvítí. Stiskněte tlačíka  a  k nastavení hodnot síly.

LVÍTÍ LED DIODY	HODNOTA SÍLY
	Minimum
	
	
	
	
	Standard MAXIMUM

Dodatek: v případě jakýchkoliv změn v nastavení síly doporučujeme přenastavit řídicí jednotku s novými hodnotami.





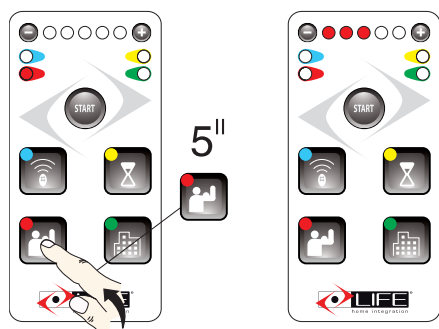

3.2.4 Detekce překážky

Automatizace je vybavena systémem detekce překážky: vrata změni vykonávaný pohyb na opačný, jakmile během fáze otvírání a zavírání narazí na překážku. Citlivost seřízení spočívá ve větší či menší razanci změny rychlosti při reakci na překážku.

- 1) Jestliže řídicí jednotka identifikuje překážku ve fázi zavírání, vrata změni pohyb v opačný a úplně se otevřou. Je-li překážka detekována 3 krát po sobě vrata se zastaví při úplném otevření a budou vyčkávat dalšího příkazu.
- 2) Jestliže řídicí jednotka identifikuje překážku, vrata se zastaví a budou vyčkávat příkazu, provedou krátký opačný pohyb.



Stiskněte tlačítko  po dobu 5 vteřin, červená LED dioda (SX) se rozsvítí s potom zhasne.

SVÍTÍČÍ LED DIODY	DETEKCE PŘEKÁŽKY
	MINIMUM
	
	
	
	
	MAXIMUM

Vyčkejte 25 vteřin nebo stikněte tlačítko  pro ukončení.

3.3 Pojistky

Čelní pojistka je pojistka pro primární zdroj napětí 24 V a poskytuje ochranu proti přetížení na auto-transformátoru, externím světelném okruhu a jednotce.

Technické údaje: pojistka 5x20 T1,6A, certifikovaná IEC 60127 nebo EN 60127.

Interní pojistka je pojistka pro sekundární 24 V zdroj napětí a poskytuje ochranu proti přetížení sekundárního obvodu.

Technické údaje: pojistka 5x20 T6,3A, certifikovaná IEC 60127 nebo EN 60127.





4 ŘEŠENÍ PROBLÉMŮ

Tato kapitola popisuje nejčastější problémy a řešení pro jejich odstranění. V určitých případech se výslovně předpokládá, že činnosti budou vykonány profesionálním mechanikem: jednotlivé kroky musí být provedeny v daném pořadí, aby se zamezilo vystavení vážnému nebezpečí.

4.1 Indikace poruchy na řídicí jednotce

Poruchy na řídicí jednotce jsou signalizovány prostřednictvím rozsvícení 5 LED na displeji.

Řídicí jednotka také signalizuje přítomnost chyby na venek prostřednictvím majáku: tři záblesky a pauza - pokud je motor v pohybu.

SIGNÁL	PORUCHA	ČINNOST	MOŽNÉ ŘEŠENÍ
	Překážka	Ovládání způsobí opačný pohyb, to znamená, že provede otevření a když dosáhne konce dráhy vyčkává na nový signál (dokonce i v režimu obytný dům); avšak je-li systém otevřen způsobí opačný pohyb krátké délky (3/4 cm) a zastavení na tak dlouho dokud není vydán nový příkaz.	Dodatek Regulace citlivosti detekce překážky je popsána v kapitole SERÍZENÍ.
	Tento signál zahrnuje různé nesprávné a nejisté / ne zcela bezpečné provozní situace.	Ovládání způsobí přechod systému do podmínek provozu s příkazem mrtvý muž a snížení rychlosti.	Dodatek V této situaci vypněte automatizaci a zavolejte technickou podporu.

Dodatek: pokud problem přetrvává je zcela nezbytné zavolat asistenční službu.

5 ZÁLOŽNÍ BATERIE (VOLITELNÉ)

- Řídicí jednotka **RG1 24DL** může být vybavena párem 2Ah 12V vyrovnávacích baterií (AGE 12) (volitelné), které slouží jako pohotovostní zdroj pro operace v případě výpadku energie.
- Baterie musí instalovat a vyměnit pouze proškolený mechanik a žádném případě tyto zásahy nesmí dělat uživatel, stejně tak, jako zásahy do vnitřních částí jednotlivých baterií.
- Řídicí jednotka je vyvinuta pro AGECH záložní baterie, které jsou automaticky konceptovány do párů baterií.

V případě výpadku energie je okamžitě znázorněno číslo akce.

Vrata jsou automaticky přeprnuta do režimu "MRTVÝ MUŽ".

Fotobuňky, maják, externí osvětlení a ostatní zařízení, které jsou propojeny se zdrojem napětí, nefungují. Elektrický zámek pracuje pouze manuálně.

Funkčnost baterie indikuje na řídicí jednotce střídavě blikající zelená LED dioda: 



6 OBECNÉ INFORMACE

Je přísně zakázáno kopírovat nebo rozmnožovat tento manual bez písemného souhlasu a následného ověření **LIFE home integration**. Příklad do jiných jazyků části nebo celého manuálu je přísně zakázáno bez předchozí písemné autorizace a následného ověření **LIFE home integration**. Všechna práva na tento dokument jsou vyhrazena.

LIFE home integration nese zodpovědnost za poškození a poruchy způsobené nesprávnou instalací nebo nevhodným používáním produktů a uživateli se proto doporučuje přečíst si tento manual pozorně. **LIFE home integration** nese zodpovědnost za poškození a poruchy způsobené používáním automatizace se zařízeními od jiných výrobců; podobnou činností bude záruka neplatná.

LIFE home integration nese zodpovědnost za poškození nebo zranění způsobené neuposlechnutím nařízení o instalaci, nastavení, údržbě a označením obsaženým v tomto manuálu a bezpečnostních předpisech popsaných v kapitole **BEZPEČNOSTNÍ PŘEDPISY A UPOZORNĚNÍ**.

S cílem zlepšit svůj produkt, si **LIFE home integration** vyhrazuje právo zavést změny a to kdykoliv bez předchozího upozornění. Tento document je v souladu / vyhovuje stavu automatizace v době kdy je produkt uvolněn k prodeji.

6.1 INFORMACE O VÝROBCI

LIFE home integration je výrobcem řídicí jednotky **RG1 24DL** (uváděno pro zkrácení jako "řídicí jednotka") a je vlastníkem všech práv týkajících se tohoto dokumentu. Informace o výrobcu jsou uvedeny níže, tak jak vyžaduje Machinery Directive 98/37/EC:

- Výrobce: **LIFE home integration**
- Adresa: **Via I Maggio, 37 – 31043 FONTANELLE (TV) Italia**
- Telefon: **+ 39 0422 809 254**
- Fax: **+ 39 0422 809 250**
- http: **www.homelife.it**
- e-mail: **info@homelife.it**

Identifikační štítek s uvedenými informacemi o výrobcu je připevněn na řídicí jednotce. Na štítku je uveden typ a datum (měsíc / rok) výroby produktu.

Pro další informace o technických a / nebo obchodních otázkách a technických popisech a požadavcích na náhradní díly může zákazník kontaktovat výrobce nebo jeho zástupce, od kterého byl produkt zakoupen.

6.2 POUŽITÍ

- Řídicí jednotka **RG1 24DL** byla navržena výhradně pro ovládání 1 elektromechanické jednotky s napájením 230 V, předurčeného jako ovládací prvek domovního typu vrat. Jakékoliv jiné použití než je popsáno výše je zakázáno.
 - Řídicí jednotka smí být použita pouze s produkty společnosti **LIFE**.
 - Výrobce odmítá jakoukoliv odpovědnost za škody způsobené nesprávným použitím a manipulací. Servisní zásahy smí dělat pouze mechanik, popř. jiná odborně kvalifikovaná osoba. Za tyto zásahy je zodpovědný mechanik. V opačném případě je záruka neplatná.
 - Řídicí jednotka nesmí být instalována a používána v prostředí, které může být výbušné.
 - Motorizované brány musí vyhovovat současným Evropským standardům a směrnicím, včetně EN 12604 a EN 12605.
 - Řídicí jednotka smí být používána pouze pokud je v bezvadném provozním stavu a v souladu se zamýšleným použitím, připravenosti s ohledem na bezpečnostní a rizikové podmínky a v souladu s předpisy pro instalaci a použití.
 - Jakákoliv porucha činnosti, která může ohrozit bezpečnost musí být okamžitě odstraněna.
 - Řídicí jednotka nesmí být použita v prostředí náchylném ke zaplavení.
- Nepoužívejte jednotku v prostředí, které je charakterizováno jako kyselé (např. slané ovzduší).

7 BEZPEČNOSTNÍ PŘEDPISY A UPOZORNĚNÍ

7.1 Obecné předpisy a upozornění

- Tento manuál je určený pouze pro **PROFESIONÁLNÍ MECHANIKY**. Instalace řídicí jednotky vyžaduje praktické a teoretické znalosti z mechaniky, elektřiny a elektroniky jakož i znalost současné legislativy a nařízení daného odvětví.
- Jakmile je řídicí jednotka nainstalována je zakázáno, aby uživatel prováděl jakékoliv činnosti / práce na řídicí jednotce i v případě, že jsou v souladu s pokyny v tomto manuálu, který, jak již bylo zmíněno dříve, je určený pouze pro kvalifikované pracovníky.
- Mechanik musí pracovat v souladu s následujícími: zákon 46/90, směrnice 98/37/EC, 73/23/EEC, 89/336/EEC a pozdějšími dodatky. Musí vždy dodržovat předpisy EN 12453 a EN 12445.
- Údaje uvedené v tomto manuálu musí být při instalaci, připojování, seřizování, testování a nastavování řídicí jednotky vždy dodrženy. Výrobce odmítá jakoukoliv odpovědnost za škody nebo zranění způsobené nedodržením pokynů uvedených v tomto manuálu.
- Výrobce odmítá jakoukoliv odpovědnost za škody a poruchy / závady na řídicí jednotce způsobené nedodržením pokynů uvedených v tomto manuálu.
- Mějte tento manual na bezpečném a dostupném místě tak, aby jej bylo možné rychle vyhledat a použít, když je potřeba.
- Během instalace, připojování, zkušebního běhu / provozu a použití řídicí jednotky dodržujte všechny platná bezpečnostní nařízení pro prevenci úrazu.
- V zájmu bezpečnosti a optimální funkčnosti řídicí jednotky používejte pouze originální náhradní díly, příslušenství, zařízení a upevňovací nástroje / nářadí.
- Neprovádějte změny na jakékoliv řídicí jednotce nebo jeho součástech. Taková činnost může způsobit nefunkčnost. Výrobce odmítá jakoukoliv odpovědnost za škody způsobené na produktech, které byly upraveny.
- Pokud pronikne kapalina do řídicí jednotky odpojte přívod napětí a kontaktujte okamžitě asistenční službu výrobce; použití řídicí jednotky v takových podmínkách je nebezpečné.
- V případě dlouhodobé nečinnosti a k tomu, aby se zabránilo vytékání škodlivých látek z baterie, by měla být baterie vyjmuta a uložena na suchém místě a pravidelně dobíjena.
- V případě poškození nebo problémů, jejichž řešení není uvedeno v tomto manuálu kontaktujte asistenční službu výrobce.

7.2 Pokyny pro uskladnění a upozornění

- Výrobce odmítá jakoukoliv odpovědnost za škody a poruchy funkčnosti řídicí jednotky způsobené nedodržením pokynů pro uskladnění - uvedených níže.
 - Řídicí jednotka musí být uložena v uzavřeném, suchém místě, při pokojové teplotě mezi -20 a +70°C a vyvýšeného nad zem / terén.
- Chraňte řídicí jednotku od zdrojů tepla a plamenů, jenž může způsobit její poškození a způsobit poruchy, požár nebo nebezpečné situace.

8 INSTALACE

UPOZORNĚNÍ: Důležité bezpečnostní pokyny. Pozorně dodržujte všechny pokyny, nesprávná / chybná instalace může způsobit vážná zranění.

Před zahájením instalace doporučujeme přečíst si pozorně pokyny a upozornění obsažené v tomto manuálu (viz.kapitola **BEZPEČNOSTNÍ PŘEDPISY A UPOZORNĚNÍ**) a dodržet pokyny, které jsou zde obsaženy.

8.1 Instalační pokyny a upozornění

- Před zahájením instalace si přečtěte pozorně kapitolu **BEZPEČNOSTNÍ PŘEDPISY A UPOZORNĚNÍ**
 - **PROFESIONÁLNÍ MECHANIK**, který provádí instalaci řídicí jednotky je zodpovědný za analýzu stavu jednotky, případné odstranění závad a zamezení vzniku nebezpečí. Mechanik musí zkontrolovat rozsah teplot uvedeného na řídicí jednotce, zda-li je vhodný pro místo kde bude zařízení instalováno.
 - Jakékoliv spínací / vypínací kontakty pro uvedení jednotky do provozu musí být umístěny tak, aby byly v dohledu vrat, ale vzdálené od pohybujících se částí. Pokud není řečeno jinak používané ovládací klávesnice musí být umístěny ve výšce minimálně 1,5 metru tak, aby nebyly přístupné neoprávněným osobám.
 - Během instalace mějte vždy na zřeteli normy EN 12453 a EN12445.
 - Ujistěte se, že jednotlivá instalovaná zařízení jsou kompatibilní s řídicí jednotkou **RG1 24DL**. Neprovádějte instalaci žádného zařízení, který není vhodný pro použití s řídicí jednotkou **RG1 24DL**.
 - Ujistěte se, že místo pro instalaci řídicí jednotky není náchylné ke zaplavení, neobsahuje zdroje tepla nebo plameny, není náchylné na požár nebo jiné nebezpečné situace obecně.
 - Během instalace chraňte součásti řídicí jednotky tak, aby do nich nevnikla kapalina (např. déšť) a / nebo cizí tělesa (hlína, štěrk apod.).
 - Připojte řídicí jednotku ke zdroji napětí vedením, které je v souladu se současnými předpisy, je uzeměné a vybavené síťovým vypínačem.
 - Balící materiál musí vyhovovat místním předpisům.
 - Při vrtání děr pro upevnění použijte ochranné brýle.
- V případě práce ve výškách nad 2 m nad zemí, např.při instalaci směrového světla nebo antény, mechanik musí použít žebřík, bezpečnostní výstroj, ochranou přilbu a další vybavení, které je vyžadováno zákonem a normami řídicími tento druh práce. Odvolání na směrnice 89/655/EEC upravené 2001/45/EC.



9 TESTOVÁNÍ A ZKUŠEBNÍ PROVOZ / BĚH

- Testování a zkušební provoz mohou být prováděny pouze KOMPETENTNÍ OSOBOU a za podpory PROFESIONÁLNÍHO MECHANIKA. Je zodpovědností osoby, která testuje a nastavuje automatizaci (jejíž součástí je řídicí jednotka), aby provedl potřebné kontroly v souladu s existujícími riziky a provedl kontrolu, že vše vyhovuje příslušné legislativě a normám, především EN standardům 12445, která určují metody pro vykonávání zkoušek automatických vrat a EN standardům 12453, která upřesňují výkonostní potřeby ohledně bezpečnosti použití.
- Testování a zkušební provoz jsou nezbytné faze instalace, aby byla zaručena maximální bezpečnost při provozu.
- Kontroly a způsob práce při testování mohou být použity při běžných kontrolách automatizace a jeho zařízení.
- Automatizace může být testována pouze v případě, že nebyla nastavena žádná nebezpečná odchylka. Odchylka musí být nastavena na minimální hodnotu tak, aby se vyloučilo nebezpečí zranění během zavírání.
- Nastavte maximální sílu dle EN standardů 12445.
- Nikdy se nedotýkejte vrat nebo pohybujících se částí pokud jsou v pohybu.
- Zůstaňte v bezpečné vzdálenosti když jsou vrata v pohybu: procházejte pouze jsou li vrata zcela otevřená a nehybná.
- V případě závady (hlučnost, trhavé pohyby, apod.) okamžitě přestaňte používat automatizaci: porucha způsobena nedodržení tohoto pravidla může mít za následek vážné nebezpečí, riziko nehody a / nebo vážné poškození vrat a automatizace.
- Vždy si pamatujte, že existuje následující zbytkové riziko při pohybu vrat:
 - a) náraz a deformaci hlavní zavírací hrany (proti jednotlivému křídlu nebo mezi dvěma křídly);
 - b) náraz a deformaci otevírací plochy;
 - c) smyknutí mezi pohybujícími se a pevným vedením a podstavcem během pohybu;
 - d) mechanické poškození způsobené pohybem.

9.1 Testování

Během testování zajistěte, aby měření síly nárazu vrat byly provedeny v souladu s EN standardy 12445 a 12453.

- Zkontrolujte, že všechny údaje uvedené v kapitolách BEZPEČNOSTNÍ PŘEDPISY A UPOZORNĚNÍ A POKYNY A ÚDAJE PRO INSTALACI byly pečlivě dodrženy.
- Ujistěte se, že automatizace je správně nastavena a že ochranný systém a systém pro vypnutí jsou v dobrém provozním stavu.
- Použitím tlačítka pro výběr na dálkovém ovládní provedte test otevření a uzavření vrat a ujistěte se, že každý pohyb odpovídá nastavení řídicí jednotky. Proveďte tolik kontrol kolik je nezbytné, aby jste si byli jisti dokonalou funkcí.
- Ujistěte se, že LED na klávesnici řídicí jednotky fungují správně (viz příslušný manuál).
- Obzvláště ověřte pro kontrolu fotobuněk, že zde není rušení jinými zařízeními. Projděte s předmětem o průměru 5 cm a délce přibližně 30 cm skrze optickou osu, která spojuje dvě fotobuňky. Proveďte tuto kontrolu nejprve blíž k vysílaci, pak blíž k přijímači a nakonec v polovině cesty mezi oběma.
- Ve všech třech případech musí zařízení způsobit přechod z aktivního stavu do stavu výstrahy a opačně, tudíž způsobit činnost nastavenou na řídicí jednotce: např. během manévru zavírání musí způsobit opačný pohyb.
- Proveďte požadovaný test fungování fotobuňky v souladu s EN standardy 12445 p. 4.1.1.6. Výsledky musí vyhovovat EN standardům 12453 p. 5.1.1.6.

UPOZORNĚNÍ: Je-li automatizace otestována nastavené parametry nesmí být změněny. Jsou-li prováděny další úpravy (např. změny hodnoty napětí), pak všechny kontroly vyžadované testováním musejí být v souladu s EN standardy 12445 zopakovány.

9.2 První použití

Automatizace smí být poprvé použita pouze když jsou všechny kontroly popsané v kapitole TESTOVÁNÍ úspěšně provedeny. Automatizace nesmí být použita v pochybných nebo přechodných podmínkách.

- a) Sestavte technický soubor pro automatizaci, který musí nejméně obsahovat:
 - všeobecný mechanický a elektrický diagram,
 - rozbor rizik a řešení přijaté pro jejich odstranění nebo snížení,
 - manuály jednotlivých součástí,
 - seznam použitých součástí,
 - pokyny pro použití a upozornění týkající se používání vlastníkem,
 - záznam o systémové údržbě
 - prohlášení o shodě systému s CE
- b) Upevněte štítek s CE označením na vrata, který obsahuje následující informace:
 - Jméno a adresu společnosti, která je zodpovědná za instalaci a testování;
 - Typ automatizace,
 - model,
 - registrační číslo,
 - rok instalace,
 - CE značku.
- c) Vyplňte prohlášení o způsobilosti a předejte je vlastníkovi automatizace.
- d) Sestavte příručku s instrukčním manuálem (EN 12635 p. 5.3 a 5.4) a předejte je vlastníkovi automatizace.
- e) Sestavte deník údržby a zlepšení (EN 12635 p. 5.3) a předejte je vlastníkovi automatizace.
- f) Sestavte příručku obsahující pokyny pro údržbu, která dává pokyny týkající se údržby všech zařízení automatizace (EN 12635 p. 5.3 a 5.5) a předejte je vlastníkovi automatizace.
- g) Před prvním použitím automatizace musí být vlastník adekvátně informován o nebezpečí a zbytkové rizikovitosti.

10 BEZPEČNOSTNÍ POKYNY A UPOZORNĚNÍ

10.1 Pokyny a upozornění pro používání

- Je povinností mechanika provést rozbor rizik a informovat uživatele o jakýchkoliv přetrvávajících chybách. Jakékoliv zjištěné další chyby musí být písemně zaznamenány v deníku obsluhy.
 - Následující chyby, které mohou přetrvávat při pohybu vrat: náraz a deformování, přivření (jediného křídla nebo mezi dvěma křídly); přivření v oblasti otevírání; deformování (rozježdění mezi pohyblivým a pevným vedením a podporujícími částech během pohybu), mechanická rizika způsobená pohybem.
 - Výrobce odmítá jakoukoliv odpovědnost za škody nebo zranění způsobené nedodržení pokynů pro použití uvedených v tomto manuálu a nedodržení bezpečnostních pokynů.
 - Výrobce odmítá odpovědnost za škody a závady způsobené nedodržení pokynů pro použití.
 - Mějte tento manuál na bezpečném a dostupném místě tak, aby jej bylo možné rychle vyhledat a použít když je potřeba.
 - Před aktivací vrat se ujistěte, že jsou všechny osoby v bezpečné vzdálenosti.
 - Nikdy se nedotýkejte vrat nebo pohybujících se částí pokud jsou v pohybu.
 - Zůstaňte v bezpečné vzdálenosti když jsou vrata v pohybu: procházejte pouze jsou li vrata zcela otevřená a nehybná.
 - Nedovolte dětem hrát si s ovládním vrat, nenechávejte dálkové ovladače nebo jiná ovládací zařízení v dosahu dětí.
 - Zamezte hraní nebo stání dětí v okolí vrat nebo ovládacích prvků. Stejná opatření by měla být osvojena pro invalidní osoby a zvířata.
 - V případě závady (hlučnost, trhavé pohyby, apod.) okamžitě přestaňte používat automatizaci: porucha způsobena nedodržení tohoto pravidla může mít za následek vážné nebezpečí, riziko nehody nebo vážné poškození vrat a automatizace. Kontaktujte PROFESIONÁLNÍHO MECHANIKA a mezitím používejte vrata manuálně, odpojením řídicí jednotky (viz kapitola UVOLNĚNÍ ŘÍDICÍ JEDNOTKY) v manuálu pro obsluhu.
 - Za účelem údržby automatizace za výkonných podmínek se ujistěte, že činnosti označené v kapitole ÚDRŽBA jsou vykonány tak často jak doporučeno PROFESIONÁLNÍM MECHANIKEM.
 - Proveďte instalaci opakovaně, aby jste si zkontrolovali, že zde nejsou známky mechanické nevyváženosti, opotřebení a poškození částí: nepoužívejte jednotku dokud nejsou provedeny nutné opravy nebo nastavení.
 - Pokud pronikne kapalina do řídicí jednotky odpojte přívod napětí a kontaktujte okamžitě asistenční službu výrobce; použití řídicí jednotky v takových podmínkách je nebezpečné. Automatizace nesmí být za těchto podmínek použita dokonce ani v případě s baterií.
- Pokud nastane problém, jehož řešení není uvedeno v tomto manuálu kontaktujte asistenční službu výrobce.



11 ÚDRŽBA

11.1 Pokyny k údržbě a upozornění

- Ovládací jednotka byla testována, parametry nesmí být změněny.
- Výrobce neodpovídá za škody vzniklé nedodržením bezpečnostních pokynů.
- Výrobce neodpovídá za škody vzniklé špatnou manipulací a nedodržením pokynů.
- Veškeré úkony spojené s údržbou zařízení smí provádět pouze kvalifikovaná osoba
- V případě poruchy nebo rizikového chování jednotky vždy v první řadě odpojte přívod napětí
- Před údržbou odpojte přívod napětí
- Uživatel není oprávněn zasahovat do ovládací jednotky, pokud jsou některé části pod proudem
- Pokud je poškozený přívod napětí, musí uživatel kontaktovat výrobce, montážní firmu, popř. jinou odborně kvalifikovanou firmu, v žádném případě nesmí zasahovat sám.
- V případě odpojení baterie kontaktujte kvalifikovanou osobu.
- Používejte pouze originální náhradní díly, příslušenství a nářadí
- Nezasahujte do technických nebo naprogramovaných parametrů ovládací jednotky. Můžete dojít k poškození jednotky, k úrazu.
- K čištění nepoužívejte rozpouštědla, ředidla a jiné chemické agresivní látky.
- Čištění zařízení nikdy neprovádějte proudem vody, čistěte pouze povrch a to navlhčeným hadříkem.
- Zařízení a celou oblast prostoru brány a pohonu je nutné udržovat v čistotě. Průběžně je nutné kontrolovat, zda nejsou v tomto prostoru cizí předměty nebo ostatní nečistoty.
- V případě potíží kontaktujte výrobce, montážní firmu nebo jinou odborně kvalifikovanou osobu.

11.2 Pravidelná údržba

Každých 6 měsíců je z bezpečnostních důvodů nutno provést montážní firmou kontrolu celého zařízení a dále veškeré testy (jak je uvedeno v kapitole INSTALACE – TESTOVÁNÍ A ZKUŠEBNÍ PROVOZ).

12 ROZEBRÁNÍ A LIKVIDACE

- Ovládací jednotka je složena z různých materiálů, které podléhají různým předpisům k likvidaci. Tyto materiály /zejména baterie/ musí být zlikvidovány na základě místních bezpečnostních předpisů o škodlivých a nebezpečných odpadech.
- Baterie musí být před likvidací zbaveny nečistot. Před vyjmutím baterií odpojte ovládací jednotku od napájení. Kontaktujte kvalifikované firmy pro likvidaci.

UPOZORNĚNÍ: Odpojení a odinstalování může provést pouze kvalifikovaná osoba s patřičným oprávněním a prostředky / nářadí/.



Declaration of conformity



under Directive 98/37/EC, appendix II, part B (Manufacturer's Declaration of CE Conformity)

LIFE Home Integration
Via 1 Maggio, 37
31043 FONTANELLE (TV) – Italy

declares that the following product:

RG1 24DL control unit

satisfies the essential requisites established in the following directives:

- Low voltage directive 73/23/EEC and subsequent amendments,
- Electromagnetic compatibility directive 89/336/EEC and subsequent amendments,
- Radio and telecommunications equipment directive 1999/5/EC and subsequent amendments.

and satisfies the following standards:

- EN 12445:2000 Industrial, commercial and garage doors and gates – Safety in the usage of motorised doors – testing methods
- EN 12453: Industrial, commercial and garage doors and gates – Safety in the usage of motorised doors – Requisites
- EN 60204-1:1997 Machinery safety – Electric equipment of the machine – Part 1: general rules.
- EN 60950 Information technology equipment - Safety - Part 1: General requisites
- ETSI EN 301489-3:2001 Electromagnetic compatibility for radio equipment and appliances.
- EN 300220-3:2000 Radio equipment and systems – short band devices – Technical characteristics and testing methods for radio apparatus with a frequency of 25 to 1000 MHz and powers of up to 500mW.

The Manufacturer also declares that it is not permitted for the abovementioned components to be used until such time as the system in which they are incorporated is declared conform to directive 98/37/EC.

Fontanelle _____

Name of Signor:

Faustino Lucchetta

Position:

Managing Director

Signature:





Address: Via Sandro Pertini,3/5 31014 COLLE UMBERTO (TV) Italia

Telephone: + 39 0438 388592
Telefax: + 39 0438 388593
http: www.homelife.it
e-mail: info@homelife.it

