

KŘÍDLOVÁ VRATA **KV-40**



Křídlová garážová vrata **KV - 40** jsou vyráběna na míru dle stavebního otvoru.

Rám křidel je vyroben z hliníkových profilů stejně jako vnější rám s ocelovou výztuží. Standardně jsou ALU profily v provedení ELOX, v případě barevného provedení jsou upravovány laminací.

Výplň křidel tvoří sendvičové panely tloušťky 40 mm s dvoustěnným ocelovým pláštěm a polyuretanovým pěnovým jádrem. Vnější plech může být v různých barvách a designech, vnitřní plech je standardně bílý, hladký nebo stucco v designu lamela.

Vrata tak mají vynikající tepelně-izolační vlastnosti.

Symboly



Nebezpečí



Pozor



Další návody

Všeobecné pokyny

přečtěte si pozorně všechny údaje a výstražné pokyny v této příručce a dodržujte je

- Tato příručka popisuje montáž, použití a údržbu systému dům.
- Konstrukční řešení vrat odpovídají nejnovějším evropským normám.
- Pokud nebude uvedeno jinak, jsou všechny rozměry v milimetrech.
- Po montáži zkontrolujte, zda byl umístěn označovací štítek CE.
- Uschovejte tuto příručku na bezpečném místě.
- Technické změny bez předchozího oznámení jsou vyhrazeny

Bezpečnostní požadavky pro montáž a první použití

- Některé díly mohou mít ostré hrany: používejte ochranné rukavice.
- S křídlovými vraty nemanipulujte při viditelném poškození.
- Při provádění montáže/údržby je třeba nosit alespoň rukavice a bezpečnostní obuv; při vrtání/vřezání je třeba nosit ochranné brýle!
- Zajistěte, abyste práce mohli provádět ve stabilním prostředí.
- Zajistěte místo montáže/údržby uzavírací páskou, abyste zabránili přístupu neoprávněným osobám (dětem).
- Postarejte se o dostatečné osvětlení.
- Používejte pouze nástroje určeny k montáži vrat.

Komponenty pro montáž křídlových vrat

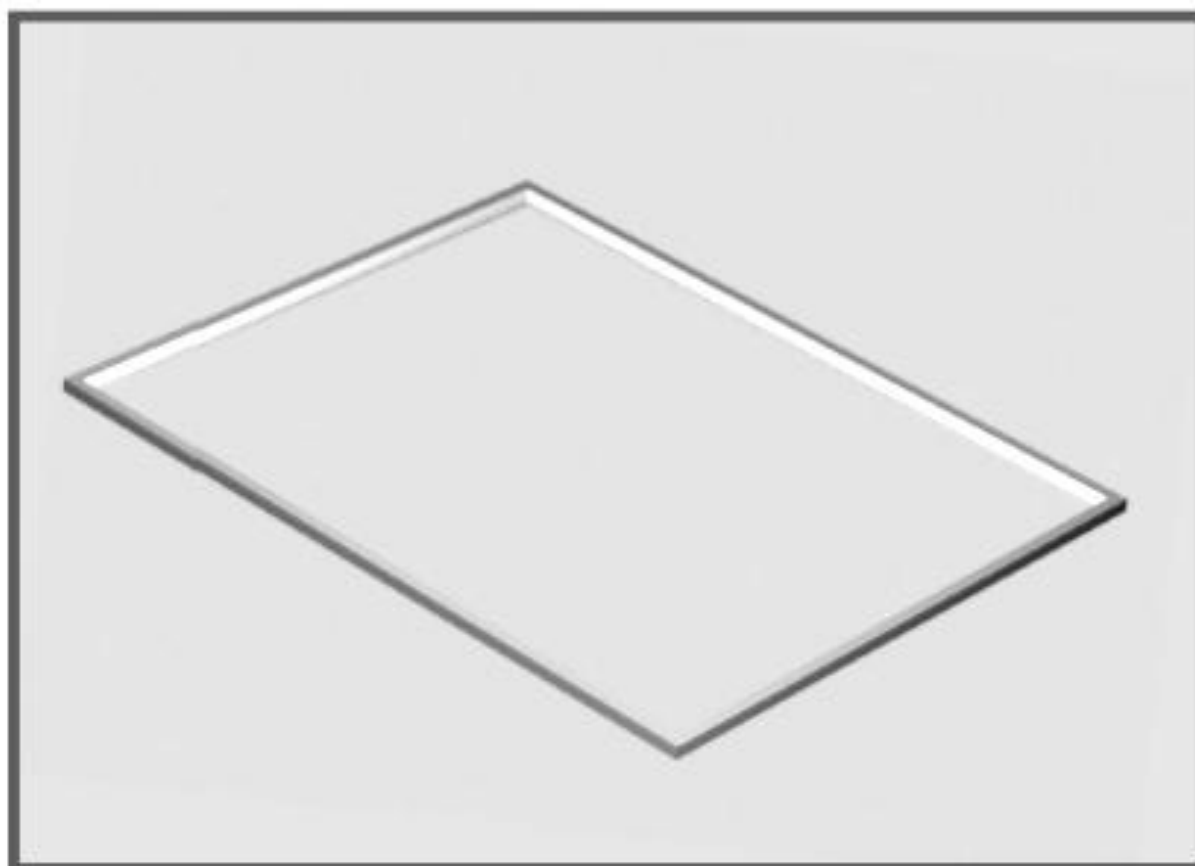
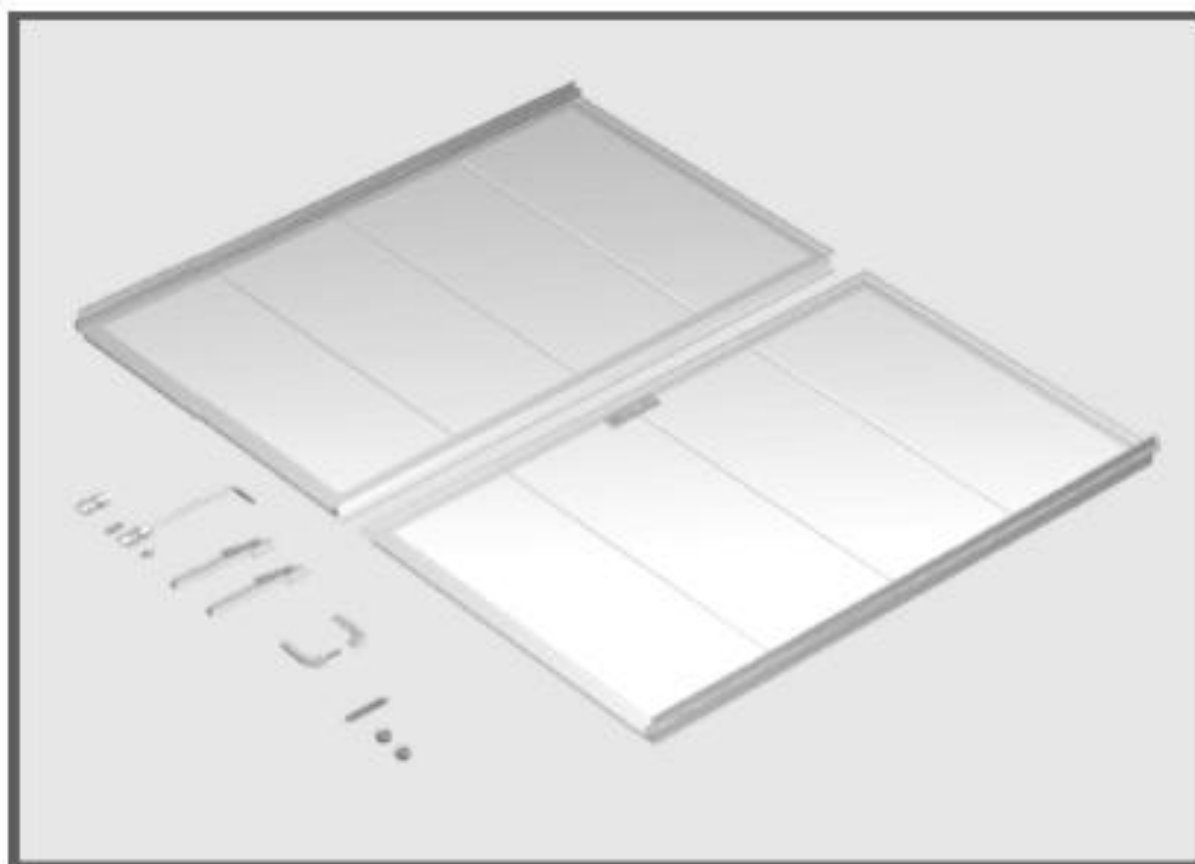

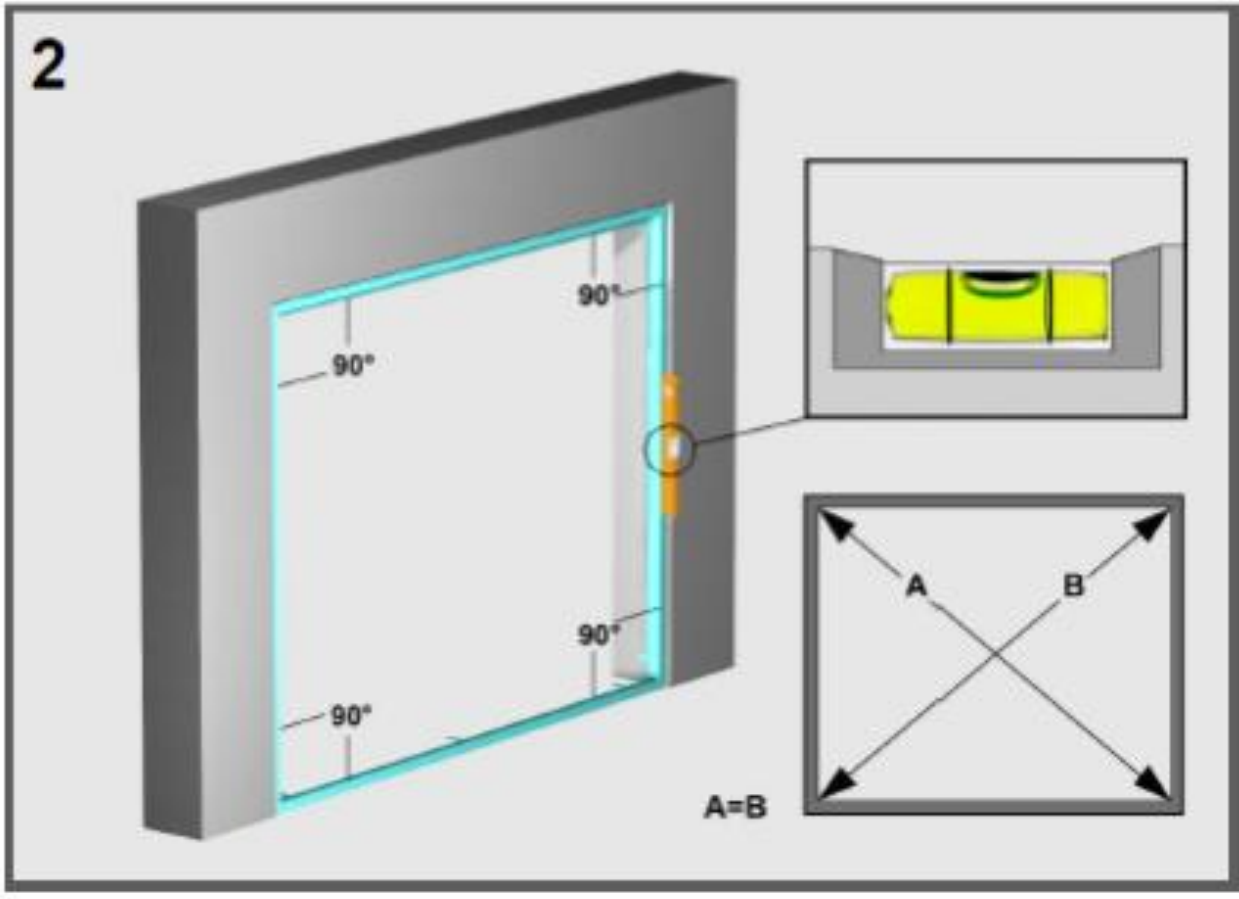
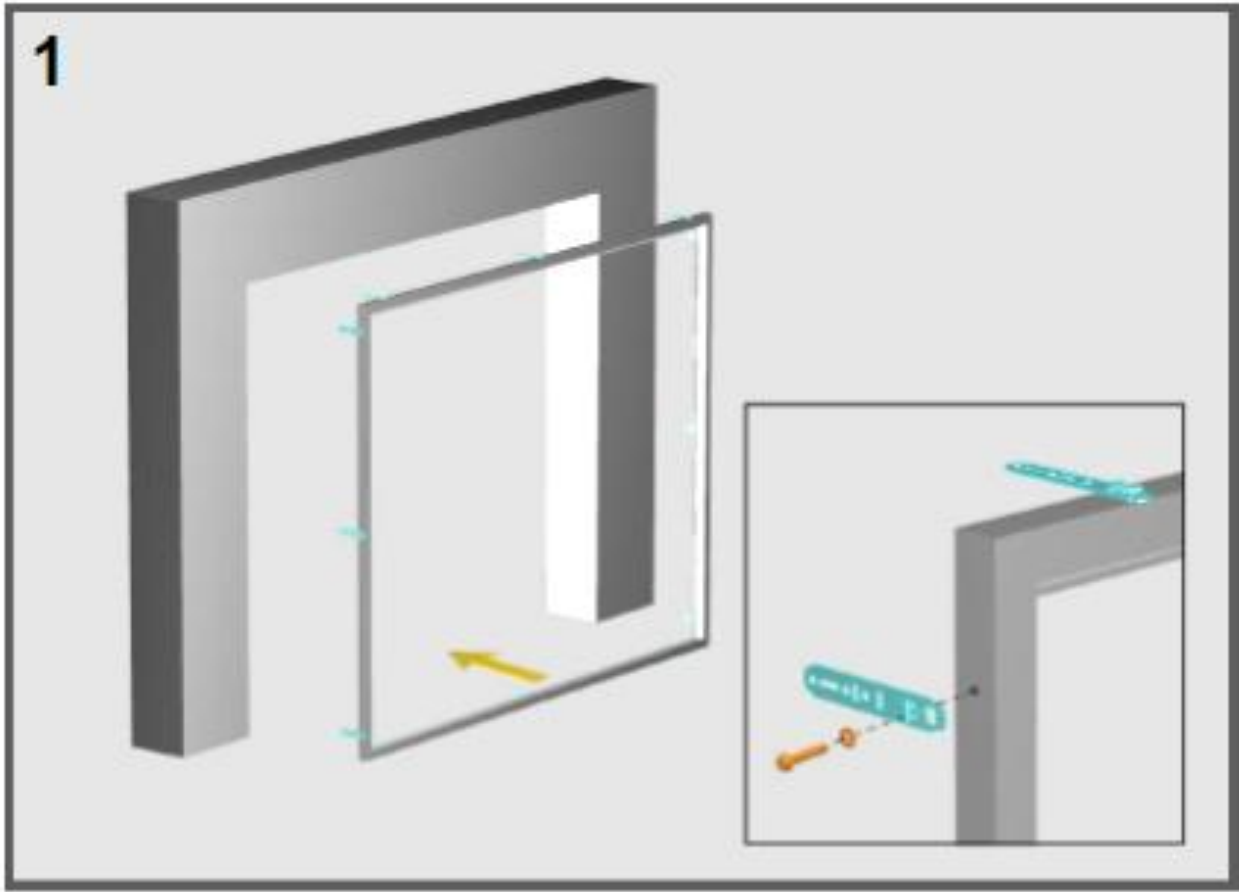

3

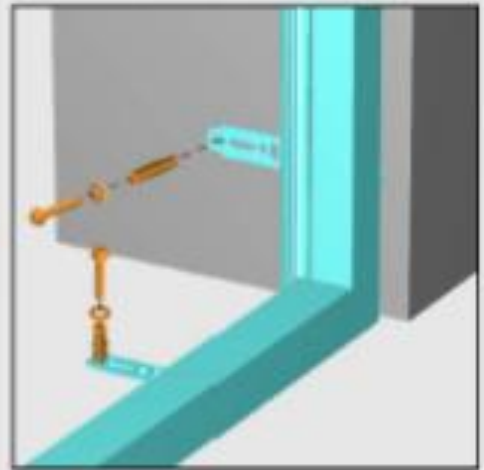
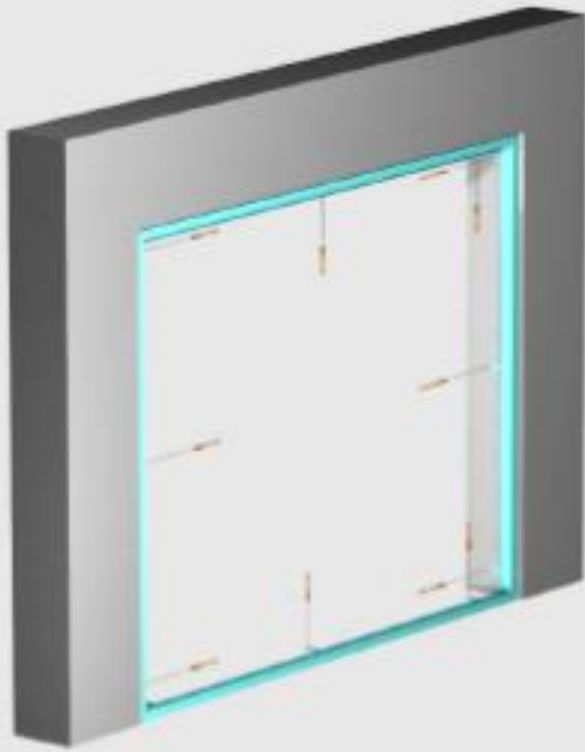

4

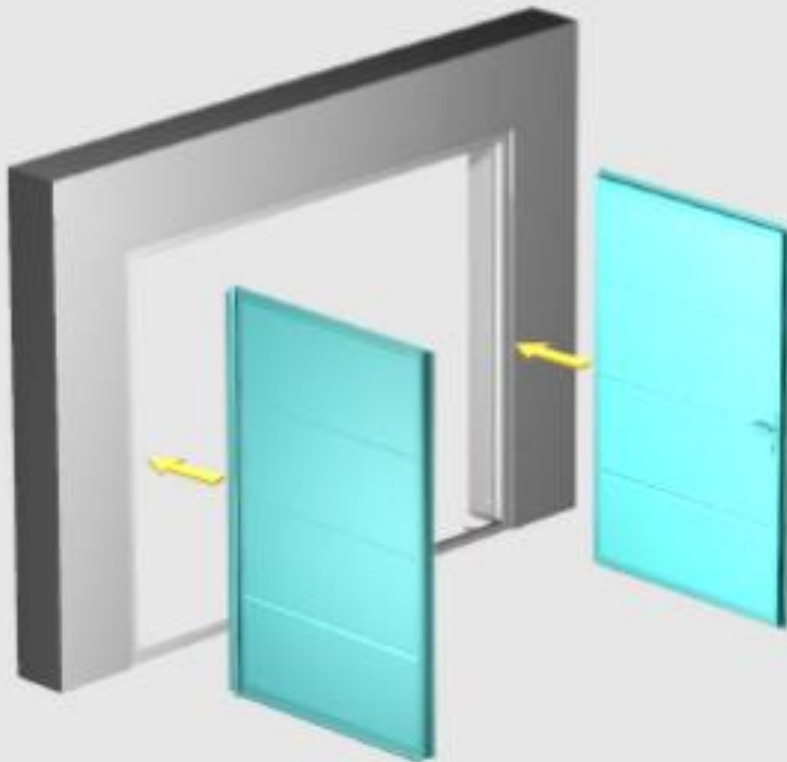

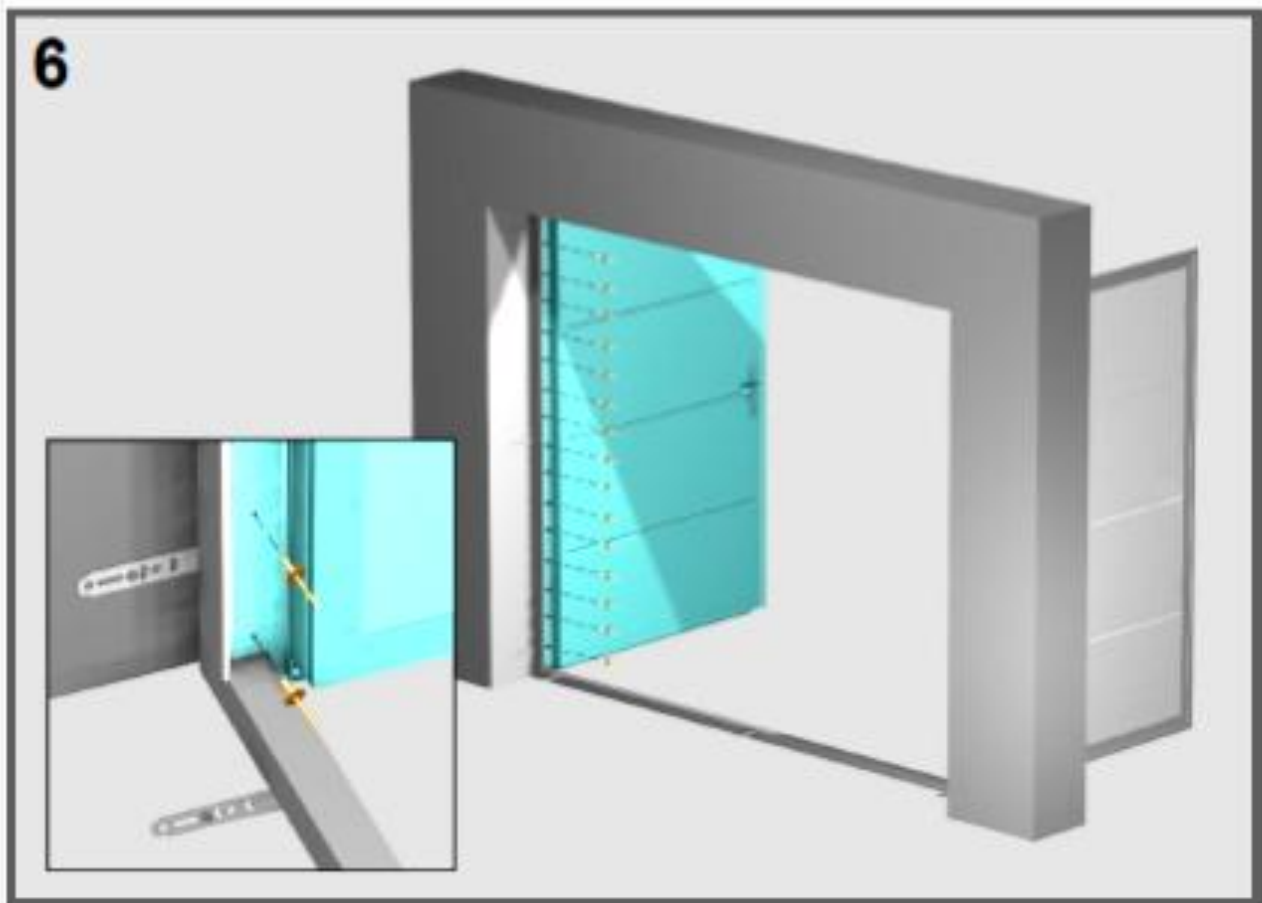
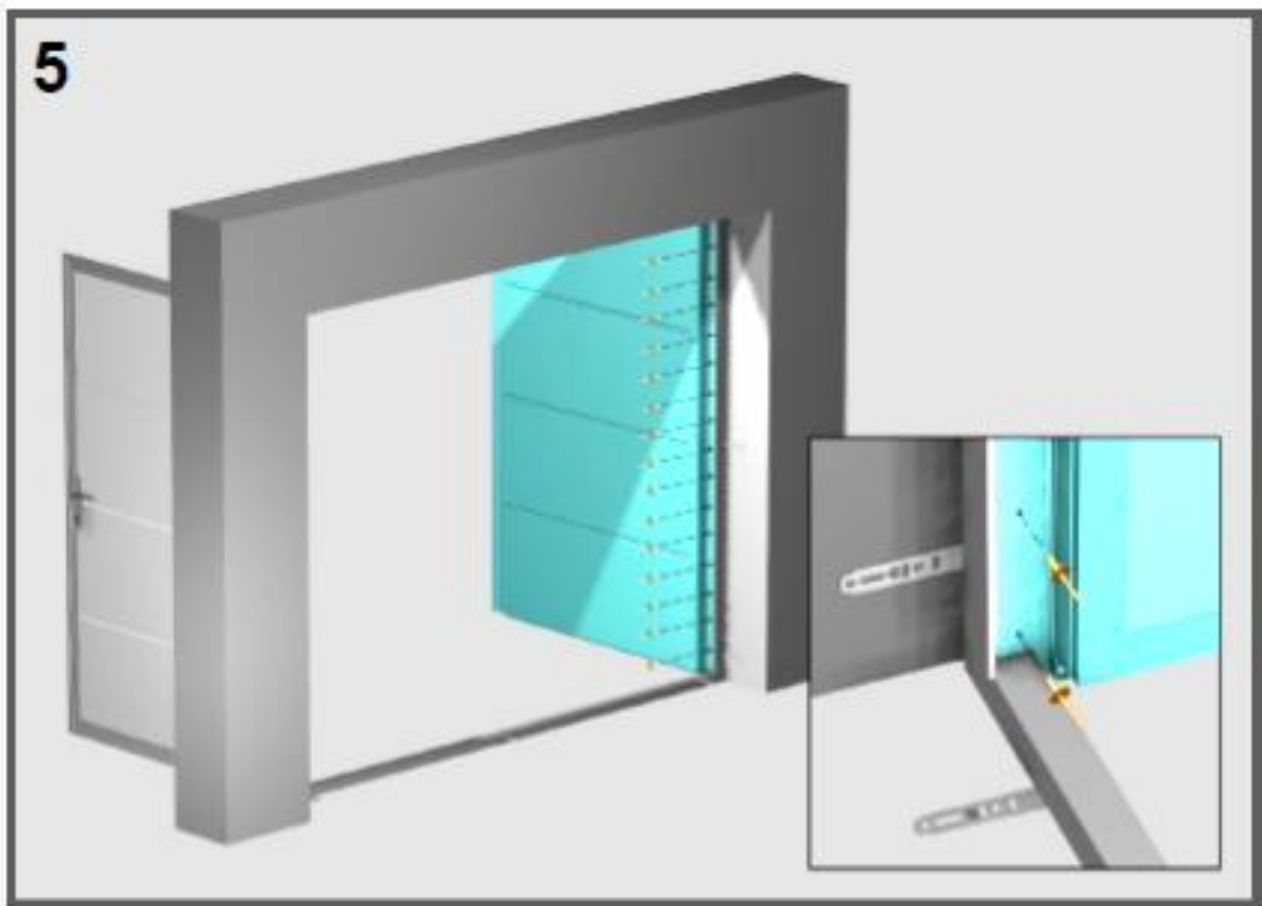

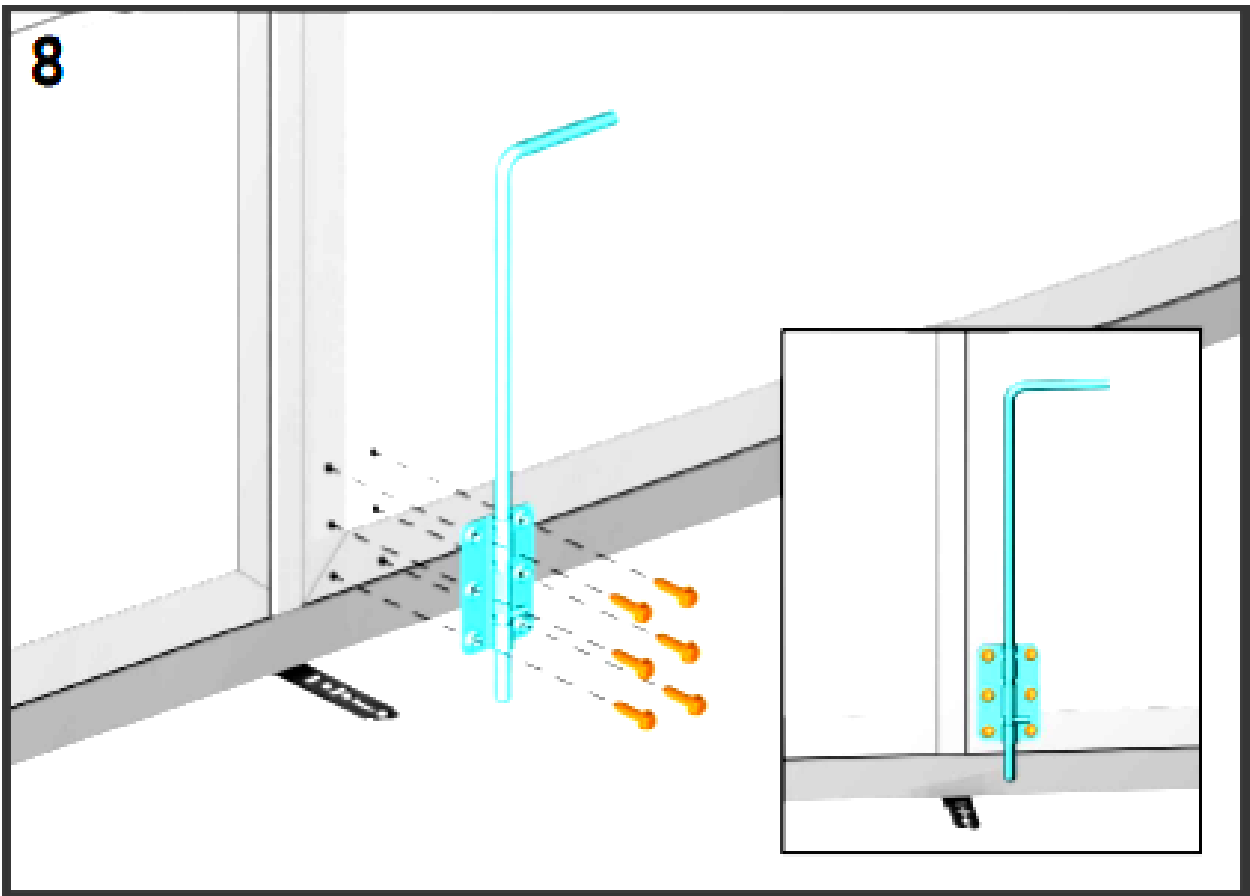
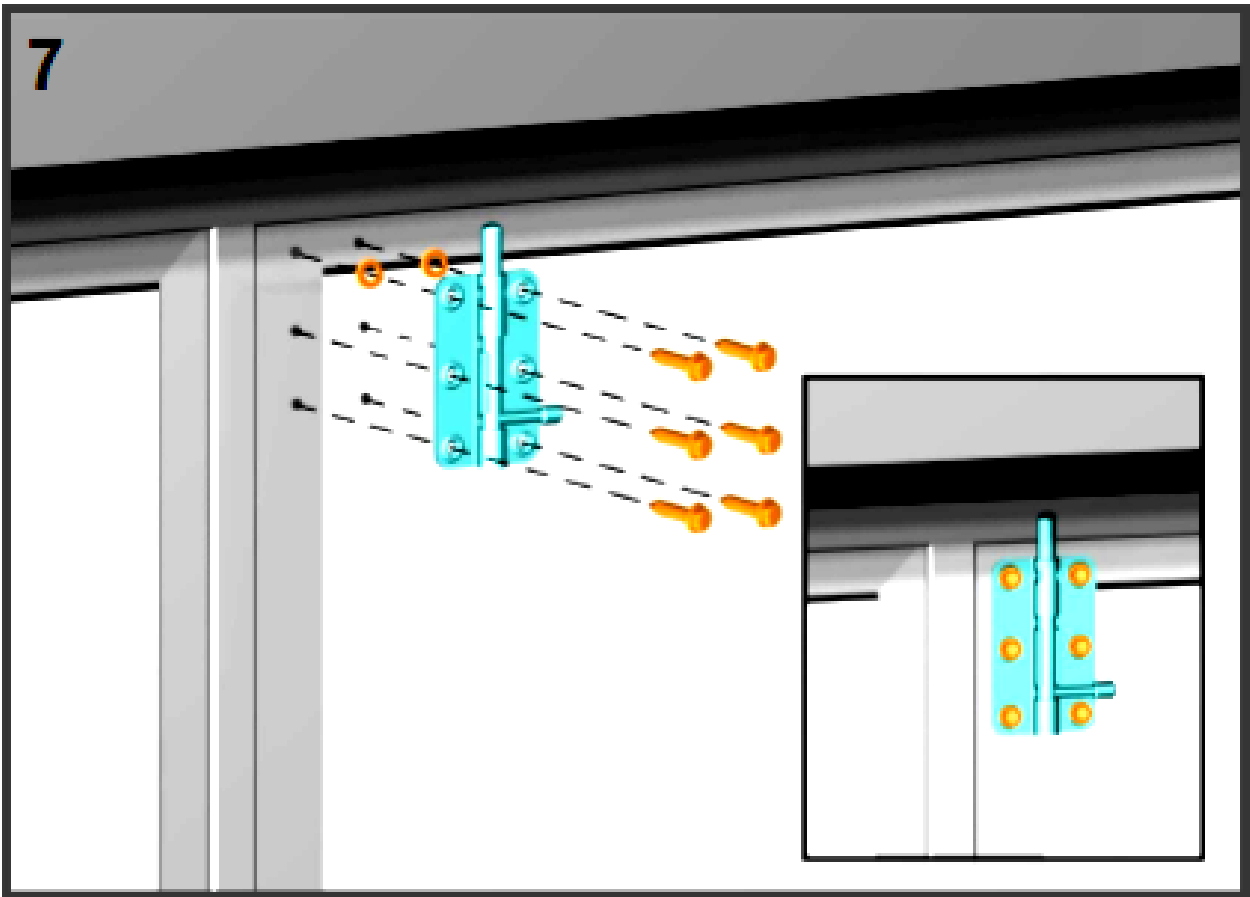

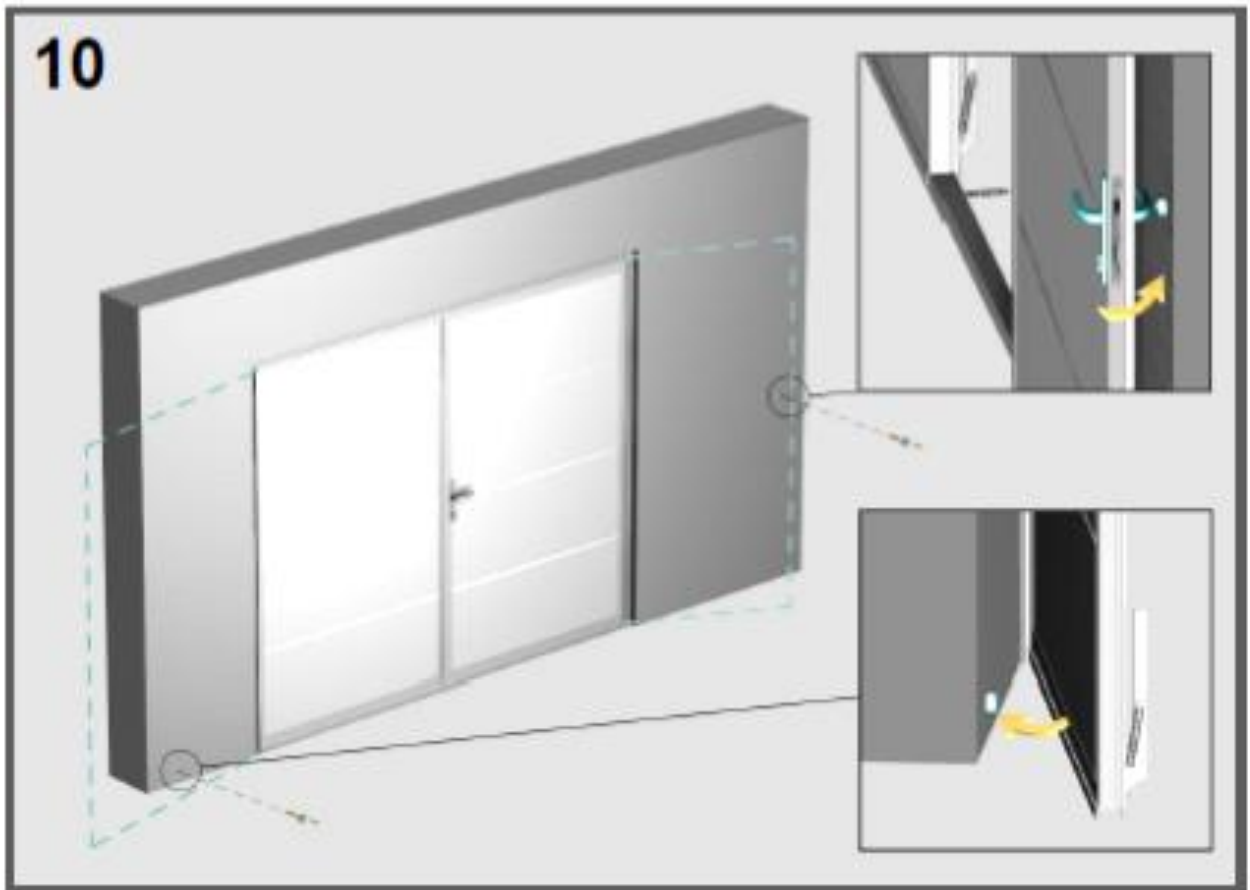
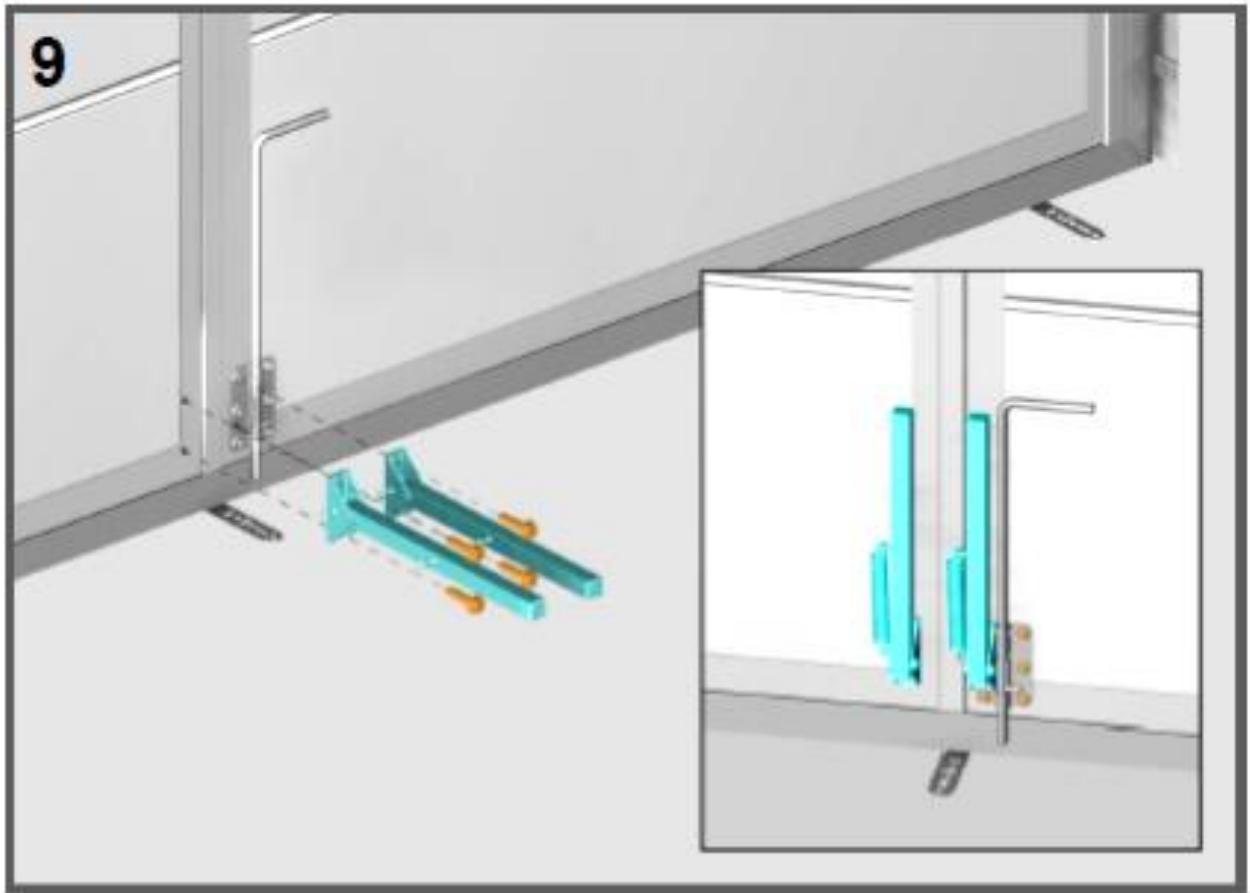

11

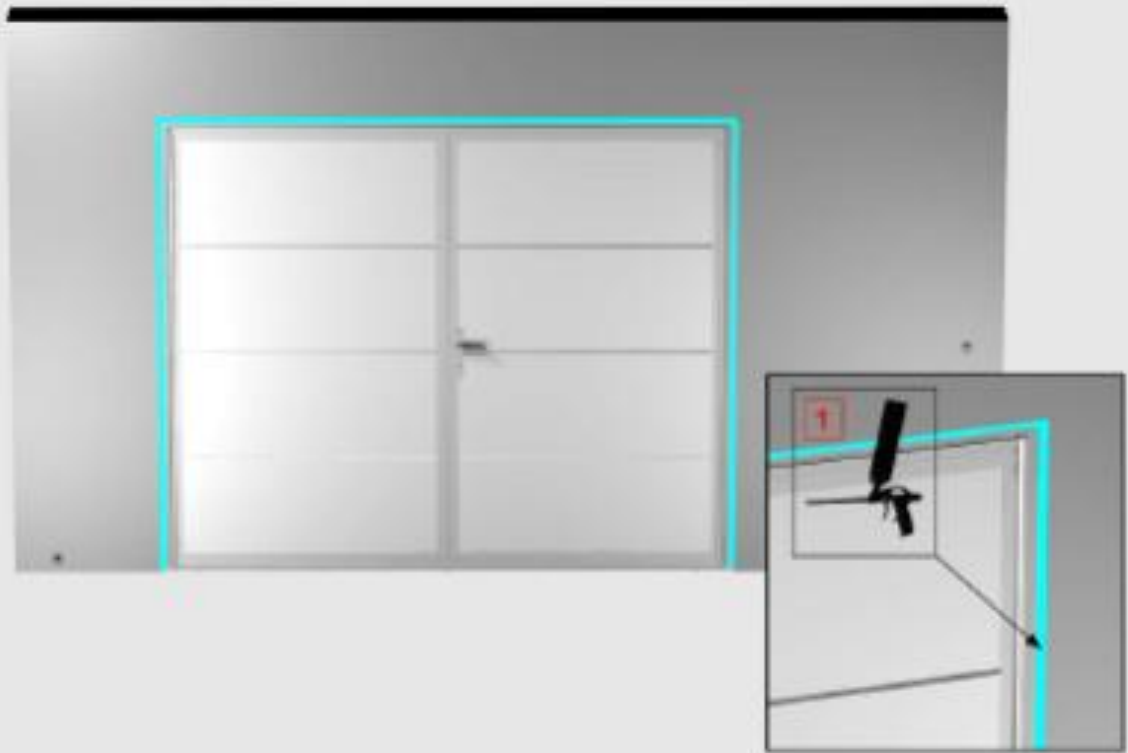

12



